



Catalog Produse

2026

Rolete Day&Night - Rolete Velux - Jaluzele tip Perdea - Jaluzele Plisate - Jaluzele verticale - Rulouri exterioare aluminiu - Rulouri transparente cristal - Plase Plisse - Uși de garaj - Accesorii

Util, simplu și modern!



Rolete textile

pag 1



Rolete DAY&NIGHT

pag 07



Rolete Velux

pag 16



Jaluzele plisate

pag 19



Rolete Carnival

pag 25



Jaluzele Idilia

pag 27



Jaluzele tip Perdea

pag 29



Jaluzele verticale

pag 31



Rulouri exterioare aluminiu aplicate

pag 35



Rulouri suprapuse aluminiu

pag 42



Rulouri transparente

pag 46



Uși de garaj tip rulou

pag 52



Plase antiinsecte tip rulou

pag 58



Plase tip plisse

pag 63

Rolete textile

Detalii / Specificații tehnice



Roletă simplă

- Ax mic 17 mm (alb, maro, antracit) sau ax 25/32mm (alb, maro sau antracit)



Casetă STANDARD

- Ax mic 17mm (alb sau maro, argintiu, antracit)



Casetă AVANGARD

- Ax mic 17mm (stejar auriu, nuc, mahon, wenge)



ROLETĂ SIMPLĂ



CASETĂ STANDARD



CASETĂ AVANGARD

Denumire material	Cod material	Preț listă / mp		
CARINA	101-128, 202, 212-215, 001,002, 10, 20, 30, 307, 308, 310, 312, 314, 317, 321, 322, 323, 324, 329	78	144	168
KIDS	90	107	156	186
REMBRANT	602, 603, 604,605, 611	119	168	198
VAN GOGH	302, 303, 306	119	168	198
TROPIC	401-404	119	168	198
STELLA	701, 702, 705, 706, 709, 711, 720, 724, 725, 730, 804, 806, 808	126	180	198
STELLA COLOR	810-827	126	180	198
STELLA REFLEXIV	901, 902, 903, 906, 908, 909, 910, 913, 914, 915, 916, 918	138	192	210
STYLE	1004-1007,1019, 1406, 1407, 1434, 1439, 1102-1105	162	228	276
SCREEN	51, 52, 54, 59	162	228	276
EXCLUSIV	2001 - 2017	204	264	300
FLORAL	8000, 8001, 8002, 8003, 8004, 8005, 8006, 8007, 8008, 8009, 8010, 8011, 8012, 8013, 8014, 8015, 8016, 8017, 8018, 8019	204	264	300
KIDS	7000, 7001, 7002, 7003, 7004, 7005, 7006, 7007, 7008, 7009, 7010, 7011, 7012, 7013, 7014, 7015, 7016, 7017, 7018, 7019	204	264	300
ROYAL	5000, 5001, 5002, 5003, 5004, 5005, 5006, 5007, 5008, 5009, 5010, 5011, 5012, 5013, 5014, 5015, 5016, 5017, 5018, 5019	204	264	300
URBAN	4000, 4001, 4002, 4003, 4004, 4005, 4006, 4007, 4008, 4009, 4010,	204	264	300
DAY & NIGHT COLOR	Negru/ 138-02/ 138-04/138-07/ 138-09/ 138-10/ 138-11/ 138-16/ 138-20/ 138-24/ 145-04/145-07/145-09/145-11/145-12	150	216	264
DAY & NIGHT NATUR	4502, 4504, 4513, 4514, 4515, 3813, 3814, 3817, 3818, 3819, 3820, 3821, 3822, 3501-3505, 3518, 3520, 3527, 3530, 3534	162	228	276
DAY & NIGHT EXCLUSIV	3103, 3104, 3105, 3222, 3223, 3224, 3442, 3443, 3444, 5521-5535, 5641-5642, 5751-5752, 5641-5642, 5751-5752, 7604, 7607, 7611, 7614-7615, 7103, 7106, 7109-7111, 7203, 7206, 7209, 7210, 7211, 7802, 7804, 7807	228	288	336
DAY & NIGHT BLACKOUT	4902, 4904, 4905, 4906, 4907, 4901, 4903, 4910, BLACK	264	324	372

OBSERVAȚII / INFO UTILE

Suprafața minimă facturabilă: 0,7 mp/buc.

- Accesoriile cuprind: mecanismul de acționare, lanț acționare, greutate pentru lanț.

- Termen de execuție: 1-3 zile lucrătoare de la confirmarea comenzii.



- Suprafețe garantate pentru rolete în funcție de sistem: roletă simplă Ax mic 17mm- 2,2 mp, roletă simplă Ax mare 25- 4,5mp/ Ax 32mm- 7,5mp, casetă STANDARD și AVANGARD, Ax 17mm- 2,4 mp

- Pentru rolete simple culoarea ANTRACIT prețul crește cu 5%.

- Prețurile sunt în lei și includ TVA

Rolete textile cu casetă premium și velux

Detalii / Specificații tehnice

-  **Casetă premium cu lanț**
- Se poate monta pe orice tip de fereastră, inclusiv pe perete
-  **Casetă premium cu arc (alb, maro, argintiu)**
- Se poate monta pe orice tip de fereastră, inclusiv pe perete
-  **Casetă VELUX**
- Se poate monta doar pe ferestrele tip VELUX originale (alb, maro, argintiu)



CASETĂ PREMIUM CU LANȚ



CASETĂ PREMIUM CU ARC



CASETĂ VELUX

Denumire material	Cod material	Preț listă / mp		
CARINA	101-128, 202, 212-215, 001,002, 10, 20, 30, 307, 308, 310, 312, 314, 317, 321, 322, 323, 324, 329	204	216	252
KIDS	90	222	234	279
REMBRANT	602, 603, 604,605, 611	240	252	297
VAN GOGH	302, 303, 306	240	252	297
TROPIC	401-404	240	252	297
STELLA	701, 702, 705, 706, 709, 711, 720, 724, 725, 730, 804, 806, 808	258	270	297
STELLA COLOR	810-827	258	270	297
STELLA REFLEXIV	901, 902, 903, 906, 908, 909, 910, 913, 914, 915, 916, 918	270	282	309
STYLE	1004-1007,1019, 1406, 1407, 1434, 1439, 1102-1105	330	342	414
SCREEN	51, 52, 54, 59	330	384	468
EXCLUSIV	2001 - 2017	372	384	468
FLORAL	8000, 8001, 8002, 8003, 8004, 8005, 8006, 8007, 8008, 8009, 8010, 8011, 8012, 8013, 8014, 8015, 8016, 8017, 8018, 8019	372	384	468
KIDS	7000, 7001, 7002, 7003, 7004, 7005, 7006, 7007, 7008, 7009, 7010, 7011, 7012, 7013, 7014, 7015, 7016, 7017, 7018, 7019	372	384	468
ROYAL	5000, 5001, 5002, 5003, 5004, 5005, 5006, 5007, 5008, 5009, 5010, 5011, 5012, 5013, 5014, 5015, 5016, 5017, 5018, 5019	372	384	468
URBAN	4000, 4001, 4002, 4003, 4004, 4005, 4006, 4007, 4008, 4009, 4010,	372	384	468
DAY & NIGHT COLOR	Negru/ 138-02/ 138-04/138-07/ 138-09/ 138-10/ 138-11/ 138-16/ 138-20/ 138-24/ 145-04/145-07/145-09/145-11/145-12	318	-	-
DAY & NIGHT NATUR	4502, 4504, 4513, 4514, 4515, 3813, 3814, 3817, 3818, 3819, 3820, 3821, 3822, 3501-3505, 3518, 3520, 3527, 3530, 3534	330	-	-
DAY & NIGHT EXCLUSIV	3103, 3104, 3105, 3222, 3223, 3224, 3442, 3443, 3444, 5521-5535, 5641-5642, 5751-5752, 5641-5642, 5751-5752, 7604, 7607, 7611, 7614-7615, 7103, 7106, 7109-7111, 7203, 7206, 7209, 7210, 7211, 7802, 7804, 7807	378	-	-
DAY & NIGHT BLACKOUT	4902, 4904, 4905, 4906, 4907, 4901, 4903 , 4910, BLACK	414	-	-

OBSERVAȚII / INFO UTILE

Suprafața minimă facturabilă: 0,7 mp/buc.

- Accesoriile cuprind: mecanismul de acționare, lanț acționare, greutate pentru lanț.
- Termen de execuție: 1-3 zile lucrătoare de la confirmarea comenzii.
- Prețurile sunt în lei și includ TVA

RECOMANDARE

Dacă fereastra nu este velux original se recomandă caseta Premium cu arc.

Profil de susținere Roletă Simplă cu prindere pe Clemă

Este utilizat pentru Roletele Simple (cu ax de 32, 25 mm sau 17 mm), oferind o soluție practică pentru montajul pe perete sau tavan. Este disponibil în culorile: **alb, maro și antracit**.



Preț ml 22 ron

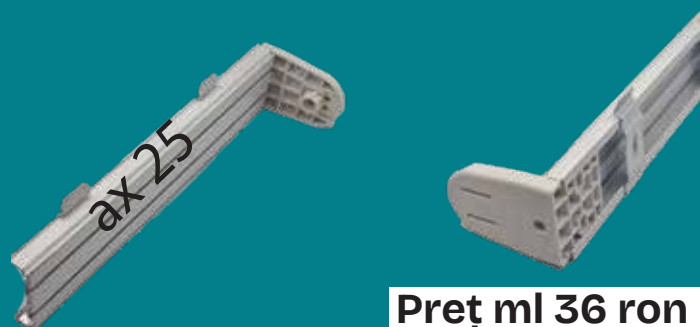

Preț ml 36 ron

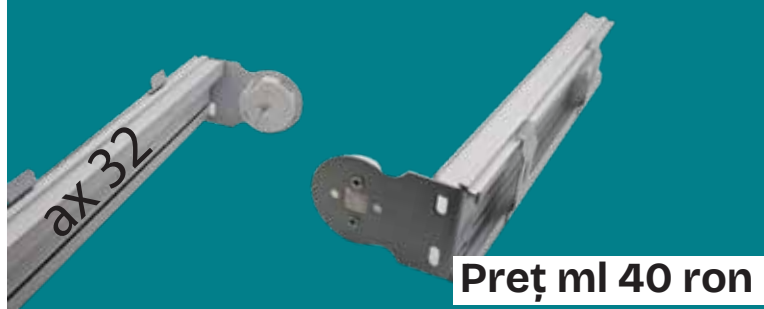

Preț ml 40 ron

Profil superior de casetă din aluminiu pentru roleta simplă

Este destinat pentru roletele simple (cu ax de 25, 32 mm) și roletele Day&Night, fiind montat pe profilul de susținere al roletei. În combinație cu acest profil, creează un aspect similar unei casete și are rolul de a proteja materialul. Este disponibil în culorile: **alb, maro și antracit**.



Preț ml 22 ron

Prindere fără găurire prin lipire pentru roleta simplă (ax 17mm)

Se montează o plăcuță prevăzută cu bandă adezivă pe consolele roletei, permițând fixarea acestora prin lipire direct pe profilul ferestrei termopan. Este recomandată exclusiv pentru rolete de dimensiuni mici, cu o suprafață de maximum 0,7 mp. Disponibilă în culorile ALB și MARO.



Preț 10 ron / roletă

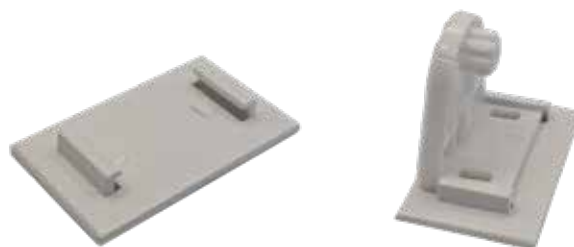

Fixare cu magnet a contragreutății roletei simple

Se folosește pentru a opri pendularea greutății în cazul geamurilor oscilobatante sau a ușilor. În partea de jos a roletei se montează un magnet care în combinație cu contragreutatea metalică fixează roleta în poziția închisă. Excepție fac roletele DAY & NIGHT unde bagheta de jos este doar din aluminiu, care nu se poate magnetiza.



Preț 10 ron / roletă

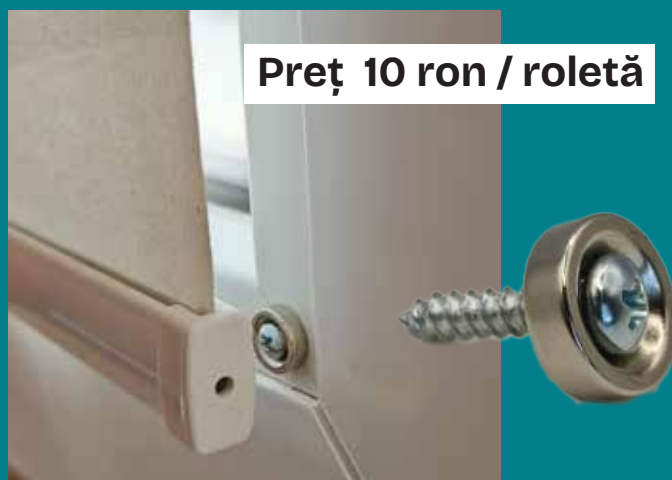

Ghidaj "C" pentru Roleta Simplă și Roletă Simplă Day&Night

Împiedică pendularea roletei în cazul ușilor sau geamurilor oscilobatante. Contragreutatea și materialul, rulează în sus și în jos în interiorul ghidajului. Culorile disponibile sunt ALB, MARO, ANTRACIT, STEJAR, NUC, WENGE, MAHON

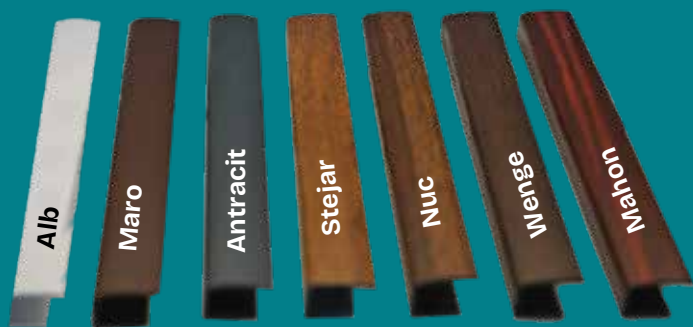

Culori: Alb, Maro
Preț 15 ron/ml

Culori: Stejar, Nuc,
Mahon, Wenge,
Antracit.
Preț 22 ron/ml

Cleme "S" de prindere pentru Roleta Simplă (ax 17mm)

Sunt aplicabile dacă roleta se montează pe geamul cu deschidere normală sau oscilobatantă și nu se dorește găurirea. Montarea se face prin agățare doar de geamul care se deschide. Culorile disponibile sunt ALB, ANTRACIT și MARO.

DAY&NIGHT

ROLETĂ SIMPLĂ



Preț 10 ron / roletă

Greutate lanț pentru rolete textile

Este un element de decor pentru a da un plus de eleganță roletelor. Culorile disponibile sunt ALB, MARO, ANTRACIT ȘI RAL8003.



Antracit

Alb

Maro

Ral 8003

Preț 5 ron / buc

Fixare cu ghidaj pe sfori a contragreutății Roletei Simple

Oprește pendularea contragreutății pentru cazul în care Roleta Simplă sau Day & Night se montează pe ușa sau geamul oscilobatant. În această variantă de fixare contragreutatea este ținută aproape de termopan și se ghidează pe niște sfori fixate în stânga și în dreapta asigurând fixarea contragreutății roletei în orice poziție. Culorile disponibile sunt ALB, ANTRACIT și MARO



Preț 18 ron / roletă

Motor roletă simplă, cu casetă DAY & NIGHT și PREMIUM cu lanț

Motorul este un accesoriu care conferă plus valoare tuturor tipurilor de rolete, fiind un beneficiu major pentru clienții care îl aleg. Motorul este alimentat prin încărcător.

Motor roleta ax 17 / ax 32 mm

Preț motor
125 euro

Telecomenzi și încărcătoare rolete cu motor

- Telecomenzile sunt disponibile în 2 variante: cu 1 canal și cu 15 canale în funcție de necesitatea clientului.
- Încărcătoarele sunt pentru motor cu ax de 17mm și motor cu ax de 32mm.
- Timpul de lucru continuu pentru motor cu ax de 17 și motor cu ax de 32 este de 4 minute.
- 120 de cicluri pe o singură încărcare pentru motor cu ax de 17
- 250 de cicluri pe o singură încărcare pentru motor cu ax de 32

Telecomandă 1 canal - 22 euro
Telecomandă 15 canal - 35 euro

Încărcător motor
ax 17mm/32mm - 22 euro



Schițe componente rolete

ROLETĂ DAY&NIGHT

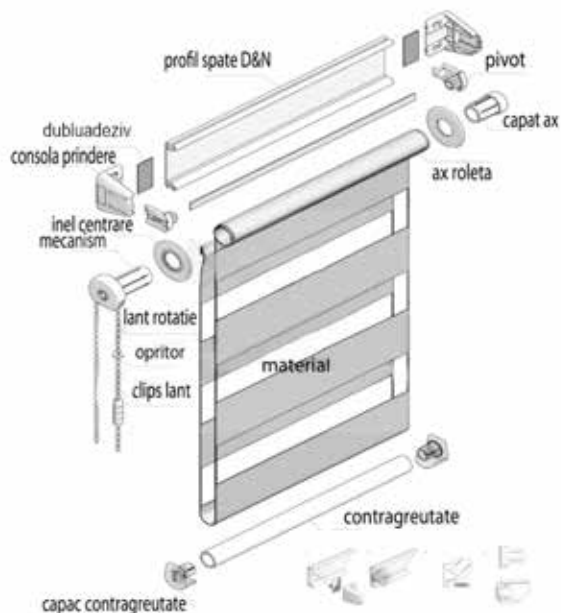

ROLETĂ DAY&NIGHT CU CASETĂ

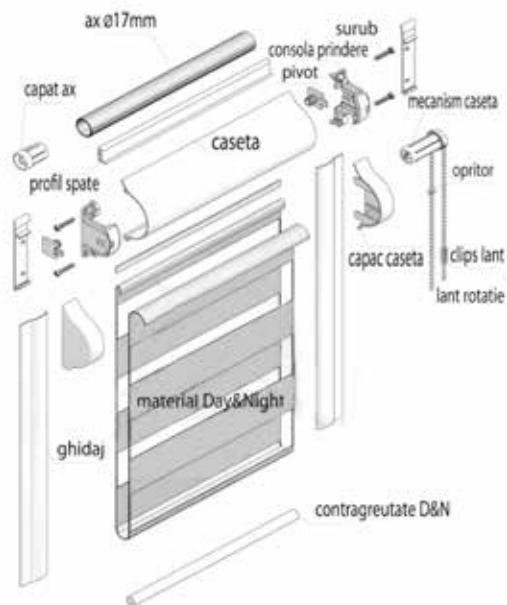

ROLETĂ SIMPLĂ

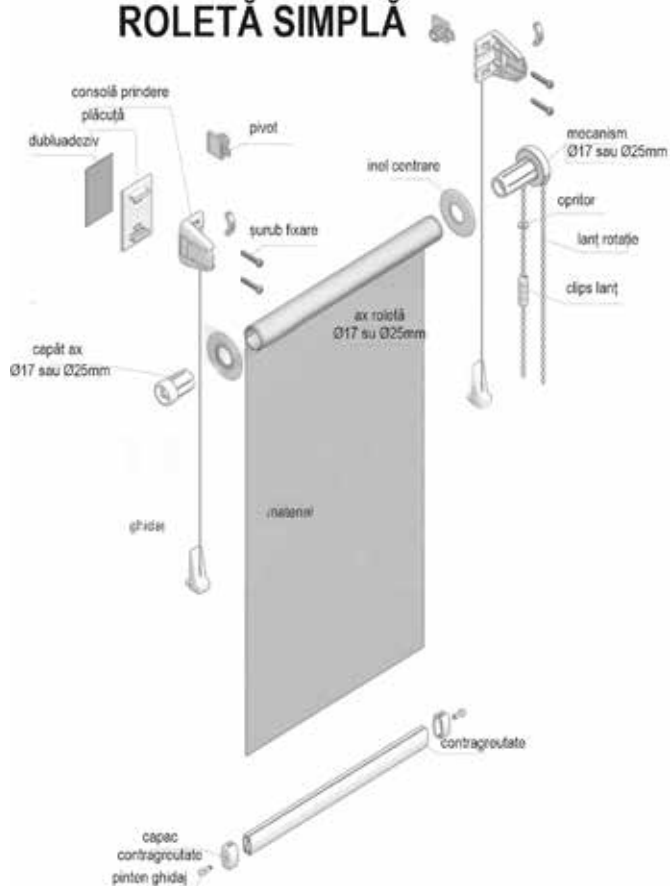

ROLETĂ CU CASETĂ

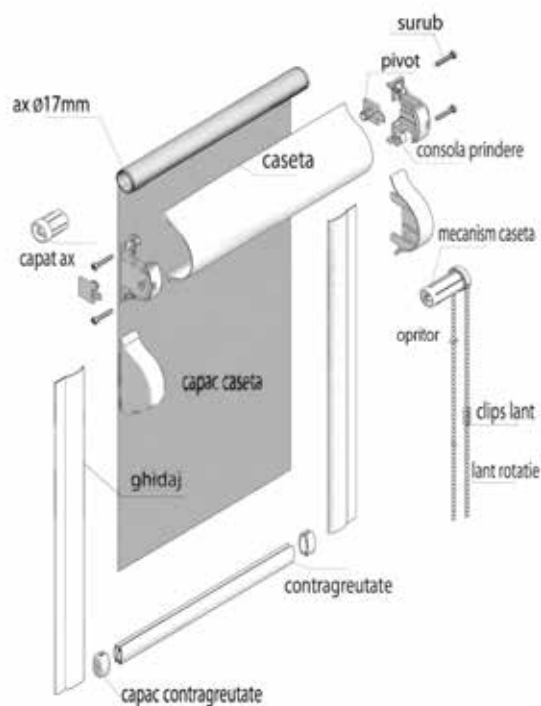

Roletе textile DAY&NIGHT



Roletеle textile reprezintă o soluție elegantă și practică atât pentru spațiile de birouri, cât și pentru cele rezidențiale sau pentru propriul cămin. Jocul de lumină, culori și texturi aduce un plus de personalitate și confort fiecărui interior.

Un model remarcabil este Stella, realizat dintr-un material cauciucat pe verso, care blochează complet lumina solară. Atunci când este complet desfășurată, roleta Stella creează întuneric total în încăpere – ideal pentru dormitoare sau spații ce necesită întunecare completă.

Datorită diversității de culori și modele disponibile, roletеle textile se potrivesc perfect în orice stil de amenajare, adăugând un plus de rafinament și armonie vizuală.

Pentru încăperi cu umiditate crescută, precum baia sau bucătăria, se recomandă utilizarea modelelor cauciucate, rezistente la condiții de mediu mai solicitante.



Roletеle Day & Night sunt rulouri textile moderne, apreciate atât pentru designul lor deosebit, cât și pentru funcționalitatea versatilă, fiind ideale în amenajarea spațiilor interioare.

Acestea funcționează pe un sistem similar cu cel al roletelor clasice, diferența esențială constând în materialul special: o pânză dublă, alcătuită din fâșii alternative opace și transparente.

Prin glisarea celor două straturi, se poate regla cu ușurință cantitatea de lumină dorită în încăpere, prin suprapunerea variabilă a secțiunilor transparente și opace. Astfel, roletеle Day & Night oferă un control optim al luminii și un plus de stil oricărui decor.



Principalele avantaje ale roletelor textile:

- Protecție eficientă împotriva luminii și a privirilor indiscrete – datorită gradului ridicat de opacitate, roletеle textile asigură intimitatea spațiului și un confort vizual optim.
- Design modern și funcțional – reprezintă un element decorativ contemporan, ușor de montat și întreținut, ideal pentru orice tip de încăpere.
- Diversitate stilistică – disponibile într-o paletă largă de culori, modele și texturi, se pot adapta cu ușurință oricărui stil de amenajare interioară.

Rolete textile simple



Roletele textile reprezintă o soluție elegantă și practică pentru protecția solară și decorarea spațiilor interioare, fiind tot mai des alese pentru locuințe, birouri sau spații comerciale moderne.

Din punct de vedere funcțional, acestea sunt construite pe un sistem simplu și eficient: o pânză textilă specială este montată pe un ax din aluminiu, care permite înfășurarea și desfășurarea materialului în funcție de nivelul de lumină dorit. Acționarea se face manual, prin intermediul unui mecanism cu lanț, ce oferă control precis și ușurință în utilizare.

Pe lângă funcția practică de filtrare sau blocare a luminii, roletele textile adaugă și un plus estetic interiorului, datorită gamei variate de culori, texturi și niveluri de transparență. De la nuanțe neutre și elegante până la tonuri vibrante sau imprimeuri moderne, acestea pot fi alese pentru a completa armonios orice stil de amenajare.

Un alt avantaj important este întreținerea ușoară – materialele folosite sunt tratate pentru a rezista în timp, fiind simplu de curățat și durabile chiar și în spații cu utilizare intensă.

Datorită versatilității și aspectului rafinat, roletele textile sunt o alegere inspirată pentru oricine dorește să îmbine funcționalitatea cu designul interior contemporan.



Sistemele de rolete textile sunt proiectate pentru a răspunde diverselor cerințe de funcționalitate și dimensiuni, motiv pentru care componenta principală – axul de rulare – variază în funcție de mărimea roletei.

Pentru roletele de dimensiuni mici, se utilizează un ax cu diametrul de 17 mm, recomandat pentru execuții cu dimensiuni maxime de L 1200 mm și H 1800 mm, cu o suprafață totală de până la 2,2 mp. Acest tip de ax este ideal pentru ferestre mai mici, uși de balcon sau alte deschideri de dimensiuni reduse, asigurând o funcționare lină și un design discret.

În cazul roletelor de dimensiuni medii sau mari, este necesară o structură mai robustă, astfel că se folosesc axe cu diametrul de 25 mm sau 32 mm, în funcție de suprafața totală a pânzei.

– Pentru axul de 25 mm, roletele pot fi realizate în limite de până la 4,5 mp.

– Pentru axul de 32 mm, se pot atinge dimensiuni maxime de 7,5 mp, oferind stabilitate și rezistență chiar și la utilizări frecvente.



Montajul se poate realiza în funcție de necesitățile spațiului: direct pe tâmplărie, pe zid sau pe tavan, ceea ce oferă o mare flexibilitate în integrarea sistemului în orice tip de interior, fie el clasic sau modern.

Roletele simple sunt disponibile într-o varietate de materiale, fiecare răspunzând unor nevoi specifice de filtrare a luminii și intimitate:

Material semitransparent, pentru un efect delicat de difuzie a luminii naturale;

Material blackout (opac), ideal pentru camere unde este necesară blocarea completă a luminii – precum dormitoare, camere de proiecție sau spații de odihnă;

Material tip Day & Night (Zebra), care permite reglarea precisă a intensității luminii prin suprapunerea fâșiilor opace și transparente.

Astfel, roletele textile nu doar că oferă o soluție funcțională pentru controlul luminii, ci și contribuie semnificativ la estetica generală a spațiului, adaptându-se cu ușurință la diverse stiluri de amenajare și cerințe tehnice.

Măsurarea corectă a roletei simple

Pentru realizarea corectă a unei rolete simple, este esențial ca măsurătorile să fie efectuate precis și să se transmită dimensiunile pânzei – nu ale ferestrei. Se recomandă ca pânza să acopere complet suprafața vitrată, inclusiv bagheta geamului termopan (vezi schița/poza alăturată).

În procesul de fabricație, lungimea totală a roletei va fi mai mare decât lățimea pânzei, întrucât trebuie luată în calcul dimensiunea sistemelor de prindere:

+3,5 cm pentru rolete cu ax mic (17 mm)

+4,0 cm pentru rolete cu ax mare (25 mm / 32 mm)

Măsurătorile se efectuează identic pentru toate tipurile de materiale: semitransparente, opace (blackout) sau Day & Night (zebra).

Pentru roletele simple, în aplicația de comandă se recomandă completarea Cotelor de Pânză, conform indicațiilor din schița tehnică.

Măsurarea cotelor finale

Această metodă se aplică mai rar și este utilizată în special în situațiile în care roleta trebuie să se încadreze perfect într-un spațiu limitat – de exemplu, în cazul montajului pe tavan sau pe perete, unde spațiul este restricționat.

În acest caz, se vor furniza dimensiunile finale ale roletei, care includ și mecanismul de prindere. Trebuie reținut că lățimea efectivă a pânzei va fi mai mică cu 35 mm până la 50 mm față de cota totală a roletei.

În aplicația de comenzi, pentru acest tip de montaj se vor completa Cotele Finale.

Montajul roletei simple

Montarea unei rolete simple este rapidă și ușoară, dacă se respectă câțiva pași simpli:

Desfășurați materialul de pe ax și poziționați roleta în dreptul ferestrei, cu tot cu sistemele de prindere atașate.

Marcați locurile de fixare pentru consolele de susținere, asigurându-vă că roleta este centrată corect.

Montați consolele pe fereastră (sau pe zid/tavan, în funcție de aplicație).

Introduceți roleta în console și fixați-o ferm.

Atașați accesoriile și elementele de siguranță, inclusiv opritorii și capacele de protecție, dacă sunt prevăzute (vezi instrucțiunile detaliate mai jos).

Măsurarea și montajul roletei simple

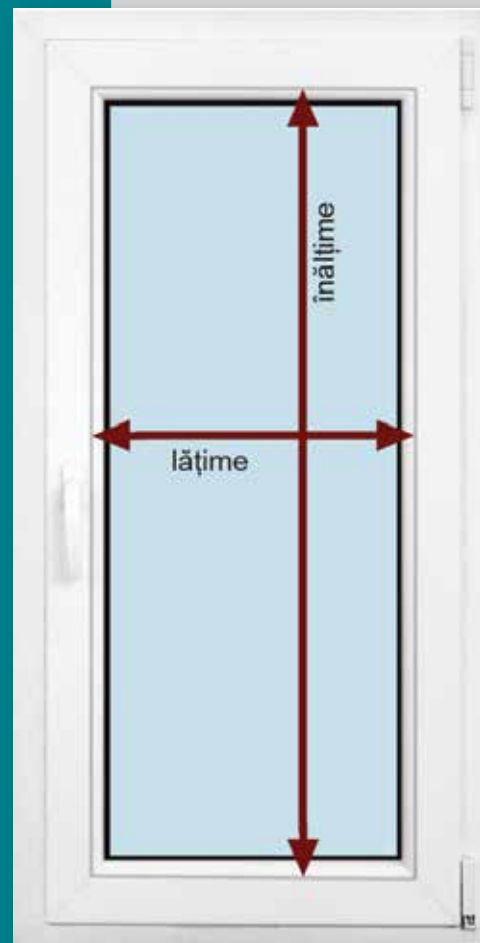

ATENȚIE

Pe lanțul de rotație al roletei trebuie montați opritorii:

- unul pe sensul de urcare a roletei;
- celălalt pe sensul de coborâre a roletei.

În cazul montajului necorespunzător al opritorilor, la coborârea roletei axul poate rămâne neacoperit de materialul textil și există riscul ca pânza roletei să se dezlipească.

Roletele cu casetă – Eleganță, funcționalitate și protecție într-un singur sistem

Roletele textile cu casetă și ghidaje laterale reprezintă una dintre cele mai moderne și eficiente soluții de umbrire pentru spațiile interioare, fiind alegerea ideală pentru cei care doresc un produs cu un design discret, perfect integrat în tâmplăria ferestrei.

Spre deosebire de roletele simple, aceste sisteme includ o casetă superioară de protecție și ghidaje laterale, care nu doar că oferă un plus estetic, dar și prelungesc durata de viață a materialului textil, protejându-l de razele solare directe, praf sau deteriorări mecanice.

Design integrat în tâmplărie

Roletele cu casetă sunt concepute pentru a deveni o extensie naturală a tâmplăriei ferestrei. Atât caseta, cât și ghidajele laterale pot fi personalizate în aceeași culoare cu rama ferestrei (PVC, aluminiu sau lemn), oferind un aspect unitar și elegant. Acest sistem este ideal pentru spații moderne sau minimaliste, unde fiecare detaliu contează.

Protecție superioară pentru material

Materialul textil este înfășurat pe un ax care se află în interiorul unei casete discrete, montate în partea superioară a ferestrei. Această casetă protejează eficient pânza împotriva decolorării și a uzurii premature. Ghidajele laterale împiedică pătrunderea luminii pe margini, oferind o umbrire completă și uniformă.

Versatilitate în alegerea materialului

Roletele cu casetă sunt disponibile într-o gamă largă de materiale, fiecare oferind un nivel diferit de transparență și control al luminii:

- Material semitransparent – ideal pentru living sau birou, filtrează delicat lumina naturală, păstrând intimitatea.
- Material blackout (opac) – perfect pentru dormitoare, camere de proiectie sau spații unde se dorește blocarea completă a luminii.
- Material tip Day & Night (Zebra) – combinație ingenioasă de fâșii opace și transparente care pot fi aliniate în diverse moduri pentru a regla cu precizie intensitatea luminii.

Opțiuni flexibile de montaj

Montajul se poate realiza direct pe tâmplărie sau pe perete în funcție de dimensiunea ferestrei și designul încăperii. Sistemul este compatibil atât cu ferestre standard, cât și cu uși balcon sau vitraje mari.

Acționare simplă și sigură

Roletele cu casetă pot fi acționate manual, cu mecanism cu lanț, sau pot fi echipate cu motorizare, pentru un plus de confort și control, inclusiv prin telecomandă sau aplicație mobilă (opțional). Toate modelele pot fi dotate cu sisteme de siguranță pentru copii, precum opritori sau ghidaje cu blocare.

Recomandări de utilizare:

Dormitoare – cu material blackout pentru întuneric total și odihnă de calitate.
Livinguri și birouri – cu materiale Day & Night sau semitransparente, pentru reglarea ușoară a luminii.
Spații comerciale și HoReCa – oferă un aspect curat, profesionist și uniform, ideal pentru hoteluri, restaurante sau săli de conferință.

Personalizare completă

Disponibile într-o varietate de culori, texturi și modele, roletele cu casetă pot fi adaptate cu ușurință oricărui stil interior – de la clasic la modern. Posibilitate de personalizare a casetei și ghidajelor pentru a se potrivi perfect tâmplăriei existente.

Roletele cu casetă oferă un echilibru perfect între estetică și funcționalitate, transformând orice încăpere într-un spațiu confortabil, protejat și elegant.



CASETĂ AVANGARD
Culori: nuc, mahn stejar auriu, wenge



CASETĂ STANDARD
Culori: alb, maro, antracit, argintiu

Pentru a se asorta mai bine cu tâmplăria, roletele au caseta și ghidajele disponibile în diverse culori. În funcție de culorile casetei și ghidajele, roletele se împart în:

Rolete cu sistem standard în casetă



Roletele cu casetă standard sunt prevăzute cu casetă de protecție, ghidaje laterale, lanț de acționare și contragreutate pentru material, toate disponibile în variante de culoare alb, maro, antracit și argintiu pentru a se potrivi cu designul ferestrei sau al încăperii.

Aceste elemente nu doar îmbunătățesc funcționalitatea roletei, ci contribuie și la un aspect estetic unitar și elegant. Caseta protejează materialul textil de praf și uzură, ghidajele asigură o rulare precisă și stabilă, lanțul permite o acționare ușoară, iar contragreutatea menține materialul întins uniform, conferind un finisaj impecabil.



Rolete tip Avangard cu sistem în casetă

Roletele sunt dotate cu casetă superioară de protecție, ghidaje laterale și greutate de tensionare a materialului, toate disponibile într-o gamă rafinată de finisaje în imitație de lemn: stejar auriu, nuc, wenge sau mahon o culoare modernă și versatilă. Aceste finisaje sunt special alese pentru a se armoniza perfect cu tâmplăria PVC, având culori identice sau foarte apropiate, ceea ce contribuie la un design interior și exterior coerent și elegant.

Pentru un plus de rezistență și estetică, caseta și ghidajele sunt înfiliate cu folie Renolit, un material de înaltă calitate, recunoscut pentru durabilitatea sa și aspectul autentic de lemn. Această folie decorativă este aplicată cu grijă, conferind componentelor un finisaj realist și rezistent la raze UV, umiditate și zgârieturi.

Lanțșorul de acționare, care permite reglarea facilă a roletei, precum și capacele laterale ale casetei, sunt disponibile în culorile maro închis sau maro deschis, completând în mod armonios întreaga compoziție cromatică a sistemului.

Acest ansamblu bine conceput nu doar că oferă funcționalitate și protecție optimă a materialului textil, dar adaugă și o notă distinctă de stil și coerență vizuală, ideală pentru interioare moderne, elegante sau rustice, în funcție de nuanța aleasă.

Măsurarea și montarea roletei cu casetă și ghidaj

Măsurarea roletei cu casetă și ghidaj

Pentru realizarea corectă a roletei, este recomandat să se efectueze două măsurători distincte:

1. Prima măsurătoare se face la nivelul sticlei ferestrei termopan. Aceste dimensiuni reprezintă cotele pentru materialul textil (vezi Pasul 1 din imagine).
2. A doua măsurătoare include întreaga suprafață a geamului, împreună cu baghetele laterale. Acestea sunt cotele finale, utilizate pentru stabilirea dimensiunilor casetei și a ghidajelor (vezi Pasul 2 din imagine).

Aceeași metodă de măsurare se aplică indiferent de tipul de material ales: semitransparent, opac sau tip day&night.

Montarea roletei cu casetă și ghidaj

Pentru o instalare corectă și fără dificultăți, este important ca roleta să fie măsurată precis, conform instrucțiunilor. O roletă bine dimensionată se va monta ușor și va funcționa optim.

Montajul se realizează astfel:

Pregătirea pentru fixare

Roleta cu casetă se montează pe bagheta geamului termopan – adică pe profilul care susține sticla.

Se înlătură capacele laterale de mascare, apoi se desfășoară aproximativ 30 cm de material textil din interiorul casetei. Aceasta permite poziționarea corectă a roletei pe fereastră.

Alinierea casetei

Caseta se centrează vizual în funcție de baghetele verticale ale sticlei termopan. Este important ca roleta să fie perfect aliniată pentru o funcționare corectă și un aspect estetic plăcut.

Fixarea casetei

După aliniere, caseta se prinde cu șuruburi pe lateralele sale, direct de bagheta ferestrei. Apoi, se montează la loc capacele de mascare, pentru a acoperi punctele de prindere și a oferi un finisaj curat.

Montarea ghidajelor laterale

Ghidajele se aplică de-a lungul baghetelor verticale ale sticlei, folosind banda dublu adezivă preaplicată. Este esențial ca suprafețele să fie curățate și degresate înainte, pentru o aderență sigură și durabilă.

Adăugarea elementelor de siguranță

La final, se montează sistemul de siguranță pentru lanțul de acționare, conform instrucțiunilor. Acesta este obligatoriu, mai ales în spații frecventate de copii, pentru a preveni orice risc de accidentare.

Această metodă este valabilă pentru toate tipurile de material: semitransparent, opac, blackout sau day&night, asigurând un montaj stabil, funcțional și estetic.

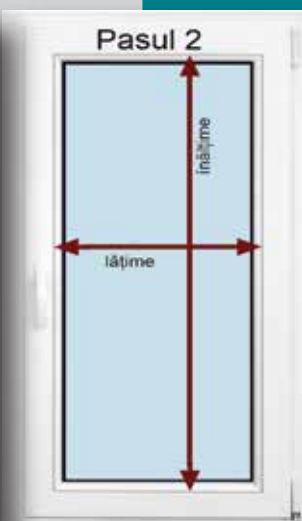
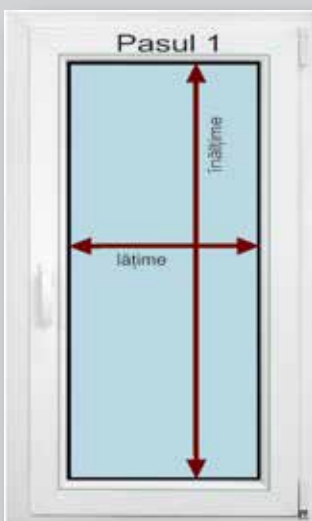

Înlăturare folie adezivă



Fixarea roletei



Capace mascare



Înlăturare folie ghidaje

Măsurarea și montarea roletei cu casetă și ghidaj, material Dau&Night

Montajul roletei cu casetă, în varianta cu material Day & Night, urmează în mare parte aceeași procedură ca în cazul modelelor cu material semitransparent sau opac. Diferența esențială constă în etapa de reglare a poziției materialului textil, astfel încât benzile de lumină și umbră să fie corect aliniată în poziția "închis".

Pentru un rezultat estetic și funcțional corect, este important ca, la finalul montajului, materialul să se afle în poziția de suprapunere completă a benzilor opace (poziția închis). Dacă această aliniere nu este corectă imediat după montaj, se va proceda la ajustare după cum urmează:

Dezlipirea materialului

Se dezlipiște cu atenție materialul textil de pe spatele casetei, acolo unde este prins prin bandă dublu adezivă. Această etapă se face cu grijă, pentru a nu deteriora materialul sau caseta.

Alinierea benzilor

Se rulează manual pânza până când benzile opace se aliniază perfect în poziția „închis” (suprapunere totală). Este esențial ca această poziție să fie setată corect, pentru a permite funcționarea alternantă a efectului "zi-noapte".

Îndepărtarea surplusului

După ce materialul este poziționat corect, orice exces de material care depășește marginea casetei se taie cu grijă, pentru a nu crea denivelări sau blocaje în funcționare.

Reaplicarea materialului

Se aplică o nouă bandă dublu adezivă pe partea interioară a casetei (dacă este necesar) și se relipește materialul, fixându-l în poziția corectă.

Fixarea finală

La final, se strâng șuruburile laterale ale casetei (stânga și dreapta) pentru a asigura închiderea completă și stabilă a ansamblului.

Această etapă de reglaj este specifică exclusiv materialului Day & Night, deoarece funcționalitatea sa depinde de alinierea perfectă a benzilor opace și transparente. Dacă montajul este realizat corect, roleta va permite un control eficient al luminii și va asigura un aspect elegant și uniform.



Surplus material



Tăiere surplus

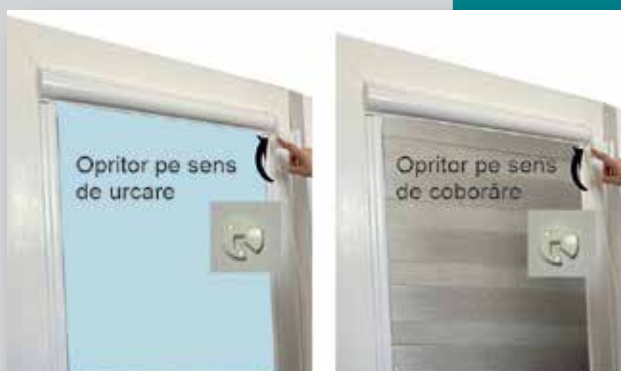

ATENȚIE!

Pe lanțul de rotație al roletei trebuie montați opritorii:

- unul pe sensul de urcare a roletei;
- celălalt pe sensul de coborâre a roletei.

În cazul montajului necorespunzător al opritorilor, la coborârea roletei axul poate rămâne neacoperit de materialul textil și există riscul ca pânza roletei să se dezlipească.



Roleta cu casetă Premium cu lanț este, în mare parte, similară ca structură și funcționalitate cu modelul cu casetă Standard. Ambele tipuri oferă protecție pentru materialul textil, un sistem de acționare eficient și un montaj pe bagheta ferestrei.

Diferența principală constă în forma ghidajelor laterale:

La modelul Premium, ghidajul are un profil în formă de „C”, oferind o închidere mai bună și o stabilitate sporită a materialului în rulare. Acest tip de ghidaj permite o fixare mai completă a pânzei, reducând pătrunderea luminii pe margini.

La modelul Standard, ghidajul este plan, cu o formă mai simplă și mai discretă, potrivit pentru spații unde designul minimalist este preferat sau unde nu este necesară blocarea completă a luminii pe lateral.

Alegerea între cele două modele depinde de nevoile de funcționalitate, estetică și nivelul de umbrire dorit.



Acționare și avantaje în montaj – Roleta cu casetă Premium cu lanț

Acționarea roletei se face ușor și intuitiv, cu ajutorul lanțșorului de manevrare, care permite reglarea precisă a gradului de lumină dorit în interior.

Comparativ cu modelul cu casetă Standard, roleta cu casetă Premium și lanț oferă o serie de avantaje practice și funcționale. Datorită ghidajelor laterale în formă de „C”, aceasta permite montajul direct pe rama ferestrei (profilul termo-panului), fără a depinde de forma baghetei.

Acest aspect este esențial în cazul geamurilor cu baghete semirotunde sau profilate, unde roleta Standard, cu ghidaj plan, nu poate fi montată corect. Roleta Premium elimină astfel limitările de montaj și este compatibilă cu o varietate mai mare de modele de tâmplărie PVC.

În plus, roleta cu casetă Premium este concepută să acopere o suprafață mai mare decât modelul Standard, oferind o mai bună protecție solară, intimitate și un aspect uniform chiar și în cazul ferestrelor de dimensiuni mai mari. Prin aceste caracteristici, modelul Premium reprezintă o alegere superioară din punct de vedere tehnic și estetic, adaptabilă atât în spații rezidențiale, cât și în cele comerciale.

EX. Ușă cu profil la mijloc montaj pe perete.

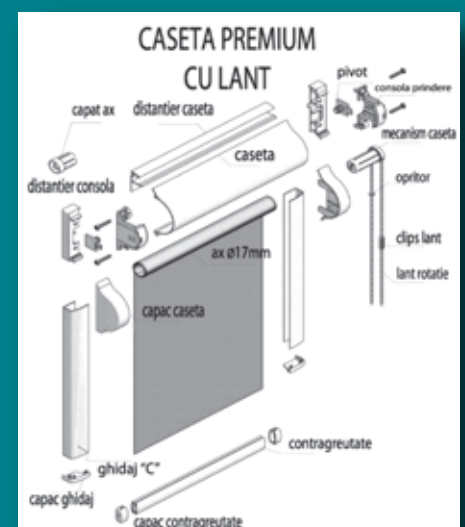

Roleta Premium cu arc – sistem automatizat de acționare, fără lanț

Roleta Premium cu arc reprezintă o alternativă modernă și elegantă la acționarea clasică pe lanț, înlocuind-o cu un mecanism intern pe bază de arc pretensionat, integrat discret în interiorul axului.

Funcționare:

Arcul pretensionat generează o forță constantă care acționează asupra axului, determinând retragerea automată a materialului textil în casetă. Acest sistem asigură o rulare lină și silențioasă, fără efort din partea utilizatorului și fără componente vizibile de acționare.

Menținerea materialului întins:

Pentru ca pânza roletei să rămână perfect întinsă în orice poziție, contragreutatea este echipată cu opritori speciali, care se blochează în interiorul ghidajelor laterale. Acești opritori previn ridicarea necontrolată a materialului și contribuie la menținerea unei tensionări constante.

Acest tip de acționare este ideal pentru spații în care se dorește un design curat, fără lanțuri, precum camere de copii, birouri sau zone cu acces public, oferind totodată siguranță, confort și un aspect minimalist.

Rolete cu casetă premium cu arc

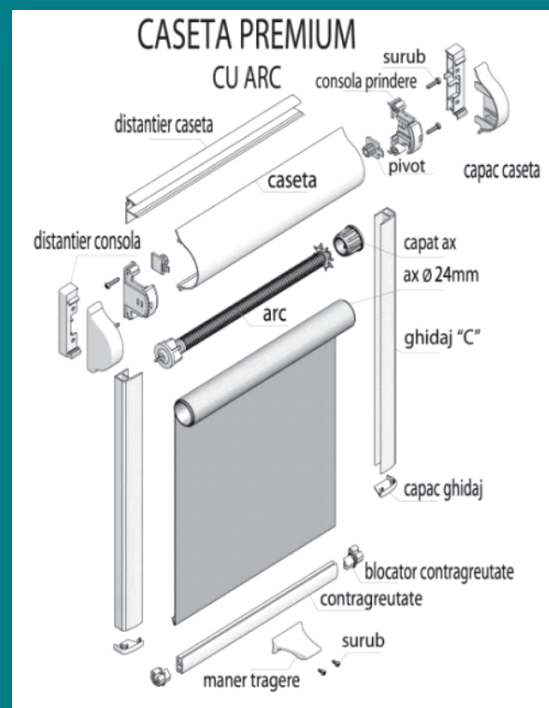

Avantajele sistemului cu arc – montaj versatil și tensionare perfectă

Unul dintre principalele avantaje ale sistemului cu arc pretensionat este versatilitatea în montaj. Spre deosebire de sistemele clasice cu lanț, roleta cu arc poate fi instalată atât în plan vertical, cât și în plan înclinat sau chiar orizontal, fără a compromite funcționalitatea.

Indiferent de poziție, materialul rămâne perfect întins, datorită acțiunii constante a arcului și a blocării contragreutății în ghidaje prin opritori speciali. Acest lucru o face ideală pentru aplicații speciale unde alte tipuri de rolete nu sunt eficiente.

Exemple uzuale de montaj în plan înclinat includ:

Tâmplării montate oblic, cum sunt cele din spațiile arhitecturale cu forme neregulate;

Geamuri de mansardă, unde este necesară o tensionare constantă a materialului pentru a evita lăsarea acestuia sub greutatea proprie.

Notă: Acest sistem nu este compatibil cu ferestrele de mansardă de tip VELUX – pentru acestea se recomandă folosirea roletelor special concepute pentru VELUX (vezi categoria Rolete VELUX).

Măsurarea și montajul roletei cu caseta premium

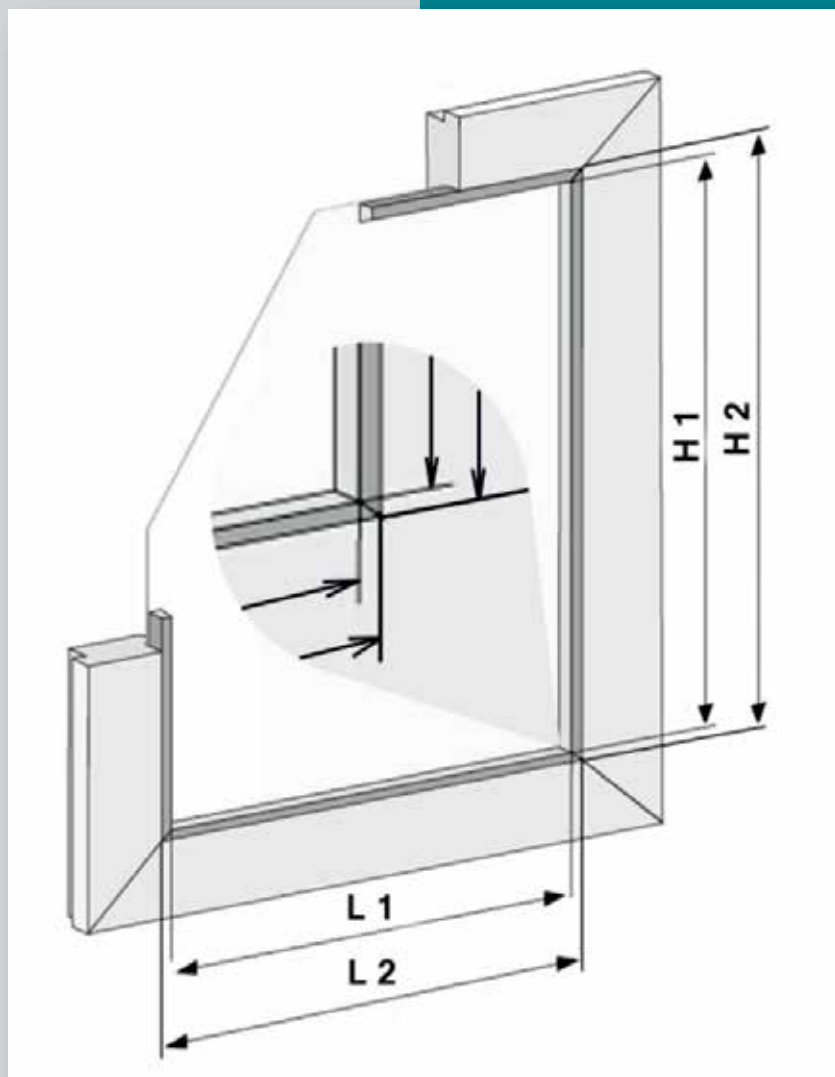

Stabilirea corectă a dimensiunilor pentru rolete cu casetă premium

Dimensiunile transmise în producție sunt dimensiunile pânzei textile și se determină în funcție de modul de montaj al ghidajelor laterale. Iată cum se face corect măsurarea:

1. Ghidaje montate pe bagheta geamului termopan

Dacă ghidajele se montează direct pe bagheta interioară a ferestrei, se măsoară lățimea și înălțimea între baghete, exact ca în cazul roletelor cu casetă standard. Vezi schița L1 și H1 (dimensiuni utile ale pânzei).

2. Ghidaje montate pe profilul ferestrei (tocul termopanului)

În situațiile în care baghetele au o formă semirotundă sau proflată și nu permit aplicarea ghidajelor cu bandă adezivă, acestea se vor monta direct pe rama ferestrei (profilul termopanului).

În acest caz, se măsoară dimensiunea cu tot cu baghete.

Vezi schița L2 și H2.

Lățimea totală cu ghidaje: se adaugă +50 mm față de lățimea pânzei.

Lățimea totală a casetei: se adaugă +55 mm față de lățimea pânzei.

Montajul

Montajul roletei se realizează identic cu montajul modelului cu casetă Standard, indiferent de tipul de material (semitransparent, opac sau day&night).

Măsurarea și montajul roletei Velux



Roletele VELUX sunt accesorii special proiectate pentru a se potrivi perfect cu ferestrele de mansardă marca VELUX, oferind o soluție elegantă și funcțională pentru controlul luminii și intimitate în interiorul locuinței. Acestea se disting prin designul lor modern, adaptabil și prin calitatea superioară a materialelor utilizate, asigurând o durată de viață îndelungată și o funcționare fiabilă în timp.

Mecanismul de acționare al roletelor VELUX este unul manual și se bazează pe un sistem ingenios cu arc pretensionat, integrat discret în interiorul axului ruloului. Acest arc creează o tensiune constantă care permite materialului textil să fie rulat uniform în casetă atunci când roleta este ridicată. Datorită acestui sistem, rularea și derularea materialului se realizează ușor, fără efort și fără a necesita întreținere suplimentară.

Pentru deschiderea sau închiderea roletei, utilizatorul trage de bara de acționare (contragreutatea) în jos sau în sus, în funcție de poziția dorită. Această bară are un rol esențial, contribuind atât la întinderea uniformă a materialului, cât și la asigurarea unei manevrări precise. În poziția dorită, roleta poate fi blocată manual prin intermediul a doi opritori laterali, poziționați la extremitățile barei de acționare. Acești opritori fixează roleta în poziție, prevenind rularea sau derularea accidentală a materialului.



Roletele sunt disponibile într-o varietate de culori și tipuri de material (opace, semiopace sau decorative), astfel încât să corespundă diferitelor nevoi: de la controlul total al luminii pentru dormitoare sau camere de odihnă, până la filtrarea luminii pentru spații de zi sau birouri. De asemenea, montajul se realizează rapid și precis datorită sistemului original VELUX Pick&Click!®, care permite instalarea directă pe fereastră fără modificări suplimentare.

În concluzie, roletele VELUX reprezintă o alegere ideală pentru cei care doresc un sistem de umbrire eficient, estetic și ușor de utilizat, optimizat pentru ferestrele de mansardă VELUX.



Montajul roletei VELUX – Instrucțiuni detaliate

Montarea corectă a roletei VELUX este esențială pentru o funcționare optimă și o estetică impecabilă. Urmați cu atenție pașii de mai jos pentru a asambla și fixa roleta în mod corespunzător pe fereastra de mansardă.

1. Montarea ghidajelor laterale

În prima etapă, se poziționează ghidajele laterale ale roletei pe marginile interioare ale ferestrei. Aceste ghidaje vor ghida atât contragreutatea cât și caseta ruloului.

Se prind ghidajele în partea inferioară cu câte un singur șurub fiecare, utilizând canalul de ghidare interior, conform ilustrației din figura 1.

Atenție: Nu introduceți șurubul prin fața ghidajului! Acesta trebuie montat doar în canalul interior, pentru a nu deteriora componenta vizuală și funcțională.

Nu strângeți complet șuruburile în această etapă. Este necesar să rămână puțin spațiu de joc pentru ca partea superioară a casetei și contragreutatea să poată fi aliniate și fixate corect în pașii următori.

2. Montarea contragreutății și a casetei

După fixarea provizorie a ghidajelor, urmează introducerea componentelor funcționale ale roletei:

Introduceți contragreutatea (bara de acționare) de sus în jos în ghidaje, astfel încât opritorii laterali din capetele acestora să pătrundă pe canalul de ghidare. Acești opritori sunt proiectați să culiseze lin și să permită blocarea roletei în pozițiile dorite.

Apoi, se introduce și caseta roletei, tot de sus, poziționând-o cu grijă în partea superioară a ghidajelor. Caseta trebuie să se așeze ferm și precis, fără a fi nevoie de șuruburi suplimentare pentru fixare (vezi figura 2).

Notă importantă: Caseta nu se prinde cu șuruburi – aceasta este proiectată să se fixeze automat în poziție prin intermediul sistemului de prindere pe ghidaje.

3. Fixarea finală a ghidajelor. După ce atât contragreutatea, cât și caseta au fost introduse și sunt corect poziționate:

Se strâng complet șuruburile de jos ale ghidajelor, care fuseseră lăsate parțial înfiletate la început.

Se montează apoi și șuruburile de sus, pentru a asigura stabilitatea completă a ghidajelor pe toată lungimea lor.

4. Aplicarea măștilor decorative. Pentru un aspect finisat și estetic:

Se montează mascuțele laterale (acoperitoarele din plastic) care închid spațiul vizibil dintre caseta superioară și ghidajele verticale, conform figura 3.

Aceste măști oferă nu doar un aspect elegant și uniform, dar contribuie și la protejarea mecanismului intern împotriva prafului sau impurităților.

Acești pași permit un montaj sigur, rapid și profesional al roletei VELUX, asigurând o funcționare silențioasă și o estetică armonioasă, perfect integrată în designul ferestrelor de mansardă. Dacă aveți dubii în privința vreunui pas, consultați manualul tehnic al modelului specific sau apelați la un instalator autorizat.

Măsurarea și montajul roletei velux



Jaluzele Plisate



Jaluzelele plisate sunt realizate dintr-un material textil elegant, cu pliuri fine, asemenea unui evantai, care îți permit să controlezi cu precizie lumina și intimitatea din orice încăpere. Sunt o alternativă modernă și rafinată la perdelele clasice, potrivite pentru ferestre de forme și dimensiuni variate.

Unul dintre avantajele lor majore este flexibilitatea: pot fi reglate atât de sus în jos, cât și de jos în sus, astfel încât să obții exact nivelul de lumină de care ai nevoie.

Gama este vastă — de la materiale translucide, care filtrează delicat lumina, până la variante opace sau cu proprietăți de izolare termică, ideale pentru confort și eficiență energetică.

O soluție estetică, practică și adaptabilă pentru orice tip de spațiu.

Caracteristici principale

- Reglare flexibilă: Permit ajustarea fină a luminii prin poziționarea materialului exact unde ai nevoie, pe orice punct al ferestrei, datorită mecanismului practic de auto-blocare.
- Compatibilitate extinsă: Se potrivesc unei game variate de ferestre, inclusiv celor cu forme atipice (trapez, triunghi, rotunde) sau celor de mansardă tip Velux.
- Varietate de materiale: Disponibile într-o paletă largă de țesături – de la cele translucide, care filtrează delicat lumina, până la materiale opace sau cu funcții speciale de protecție și izolare.
- Montaj simplu: Există și variante non-invazive, ce se fixează direct pe rama ferestrei fără găurire – o soluție ideală pentru cei care vor un montaj rapid, curat și fără modificări.
- Aspect elegant: Designul rafinat le permite să se integreze ușor în orice stil de amenajare, aducând un plus de estetică și funcționalitate.

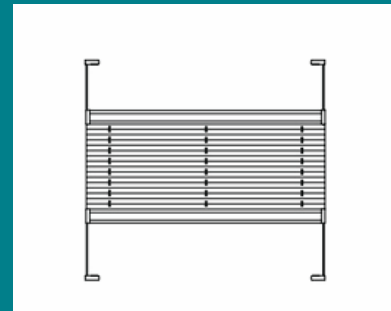

Beneficiile Jaluzelelor Plisate

Jaluzelele plisate vin cu o serie de avantaje care le transformă într-una dintre cele mai populare soluții de umbrire:

- Control precis al luminii: Cel mai mare atu al acestor jaluzele este versatilitatea lor. Pot fi acționate de jos în sus, de sus în jos sau în ambele direcții (sistem top-down/bottom-up). Astfel, poți bloca lumina puternică din partea inferioară a ferestrei, permițând în același timp luminii naturale să pătrundă prin partea superioară – sau invers. Rezultatul? Luminozitate adaptată perfect și intimitate deplină, exact după preferințele tale
- Design estetic și elegant: Cu structura lor pliată și profilele subțiri din aluminiu, jaluzelele plisate aduc un aspect modern, minimalist și discret. Se integrează natural în orice decor, de la interioare clasice până la cele ultra-moderne, fără a încălca vizual spațiul.
- Versatilitate pentru ferestre speciale: Spre deosebire de multe alte sisteme de umbrire, jaluzelele plisate sunt ideale pentru ferestre cu forme atipice – triunghiulare, trapezoidale, circulare – sau pentru ferestrele de mansardă. Pot fi realizate pe comandă pentru o potrivire perfectă, chiar și în cele mai dificile configurații.
- Protecție împotriva razelor UV: Țesăturile utilizate filtrează eficient razele ultraviolete, contribuind la protejarea mobilierului, pardoselii și obiectelor de decor împotriva decolorării cauzate de expunerea la soare.
- Instalare ușoară (chiar și non-invazivă): Multe modele se montează rapid, fără găurirea ramei ferestrei, folosind cleme sau sisteme adezive. Este o soluție excelentă pentru chiriași sau pentru cei care doresc să păstreze tâmplăria intactă.
- Durabilitate și întreținere simplă: Materialele de calitate sunt rezistente la decolorare, la deformare și la uzură. Curățarea este facilă – de regulă, o cârpă umedă sau o aspirare ușoară sunt suficiente pentru a le menține în stare impecabilă.
- Gamă variată de materiale și culori: De la țesături transparente și semitransparente, care filtrează delicat lumina, până la variante opace (blackout), paleta extinsă de culori și texturi permite personalizarea completă a jaluzelelor, în funcție de stilul și nevoile fiecărui spațiu. .



Jaluzele PLISATE



NR. CRT	DENUMIRE MATERIAL	COD MATERIAL	*PREȚ LEI/MP	
			Alb Maro	Argintiu Antracit
1	JALUZELE PLISATE TUISS black out	1101	300	315
2	JALUZELE PLISATE TUISS black out	1102	300	315
3	JALUZELE PLISATE TUISS black out	1103	300	315
4	JALUZELE PLISATE TUISS black out	1104	300	315
5	JALUZELE PLISATE TUISS black out	1105	300	315
6	JALUZELE PLISATE TUISS black out	1106	300	315
7	JALUZELE PLISATE ORVI semi-transparent	1301	220	230
8	JALUZELE PLISATE ORVI semi-transparent	1302	220	230
9	JALUZELE PLISATE ORVI semi-transparent	1303	220	230
10	JALUZELE PLISATE ORVI semi-transparent	1304	220	230
11	JALUZELE PLISATE ORVI semi-transparent	1305	220	230
12	JALUZELE PLISATE ORVI semi-transparent	1306	220	230

OBSERVATII

*Suprafata minimă facturabilă este 0,70ml;

*Termenul de execuție și livrare este de 5-7 zile lucrătoare după confirmarea comenzii.

Culoare componente: Alb, Maro, Argintiu, Antracit

1

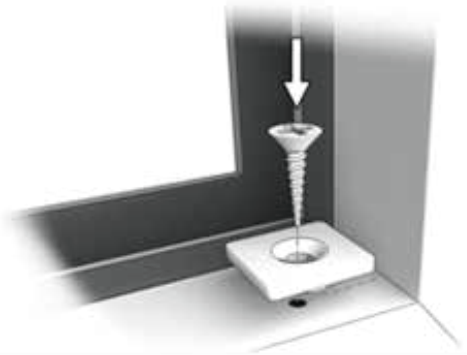
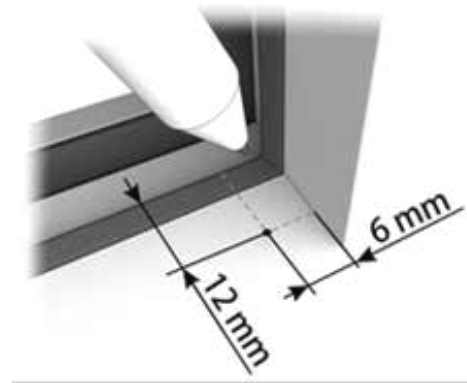
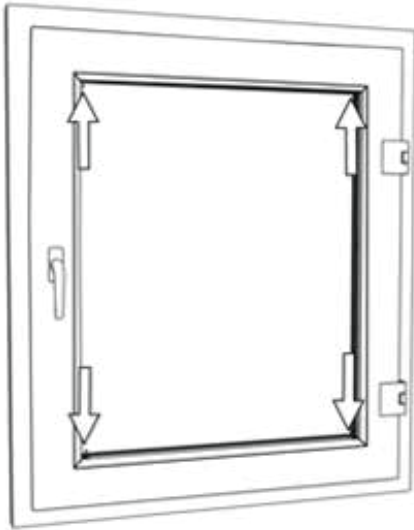

2

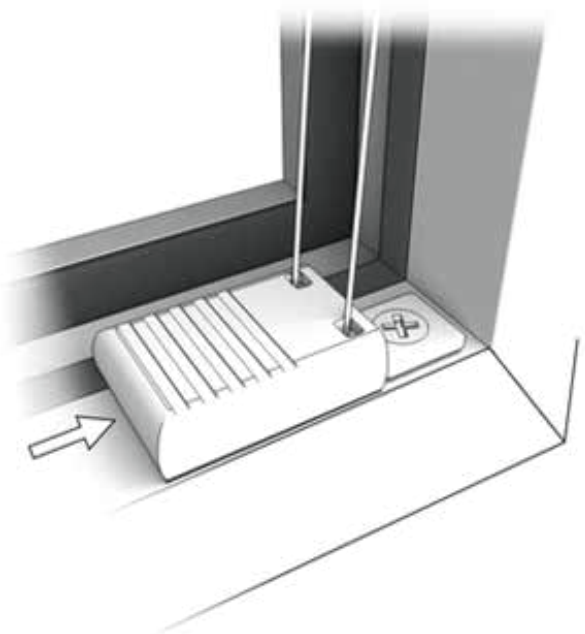
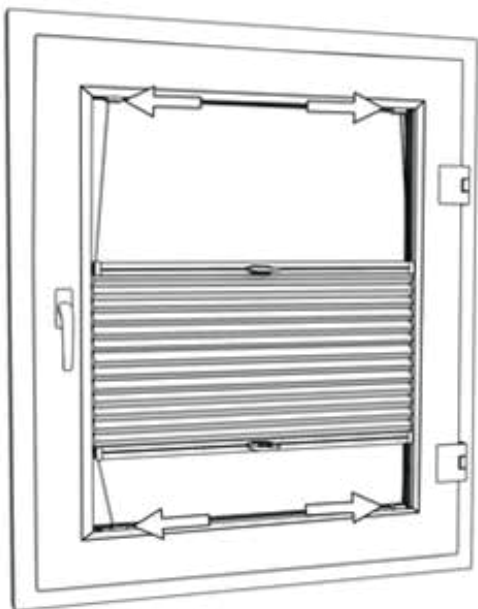

Instrucțiuni de măsurare a jaluzelelor plisate

O funcționare corectă, durabilă și fără probleme a jaluzelelor plisate nu depinde doar de calitatea produsului, ci și de măsurarea și montajul realizate cu precizie. Pentru ca jaluzelele să se potrivească perfect pe fereastră, este esențial ca dimensiunile să fie luate cu atenție, din punctele corecte.

Respectarea schițelor și a indicațiilor tehnice de mai jos este obligatorie pentru obținerea unui rezultat optim. Măsurătorile exacte asigură o montare ușoară, o funcționare lină și un aspect estetic impecabil.

Montare între glafurile ferestrei

Instrucțiuni de măsurare a jaluzelelor plisate

O funcționare corectă, durabilă și fără probleme a jaluzelelor plisate nu depinde doar de calitatea produsului, ci și de măsurarea și montajul realizate cu precizie. Pentru ca jaluzelele să se potrivească perfect pe fereastră, este esențial ca dimensiunile să fie luate cu atenție, din punctele corecte.

Respectarea schițelor și a indicațiilor tehnice de mai jos este obligatorie pentru obținerea unui rezultat optim. Măsurătorile exacte asigură o montare ușoară, o funcționare lină și un aspect estetic impecabil.

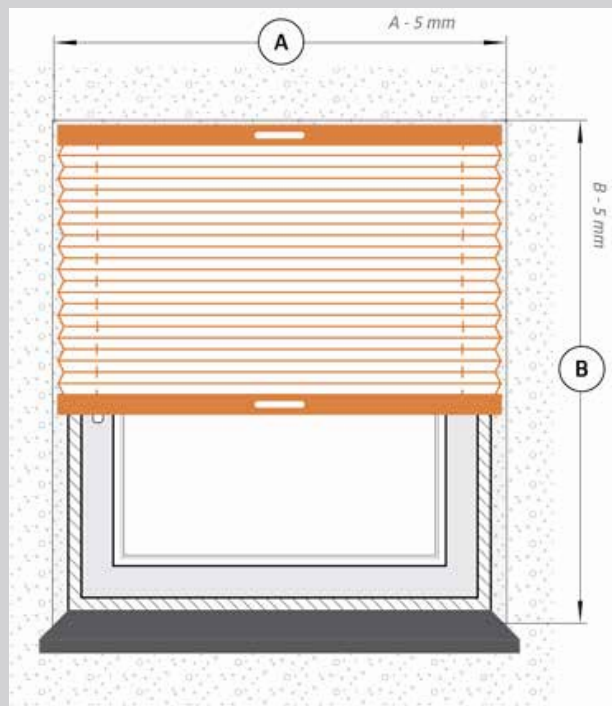

Montare pe perete/tavan

Montaj pe perete / tavan

Utilizați această opțiune dacă doriți să instalați jaluzelele plisate deasupra ferestrei, pe perete sau pe tavan. Pentru un aspect uniform și pentru a elimina eventualele goluri de lumină, recomandăm ca jaluzeaua să fie:

cu 8–10 cm mai lată decât lățimea ferestrei (C)

cu 8–10 cm mai înaltă decât înălțimea ferestrei (D)

Aceste extensii asigură o acoperire completă, o funcționalitate optimă și un control mai bun al luminii.

Montajul pe perete sau pe tavan este potrivit pentru următoarele tipuri de jaluzele plisate:
(dacă îmi spui tipurile, le pot integra complet și elegant în listă)

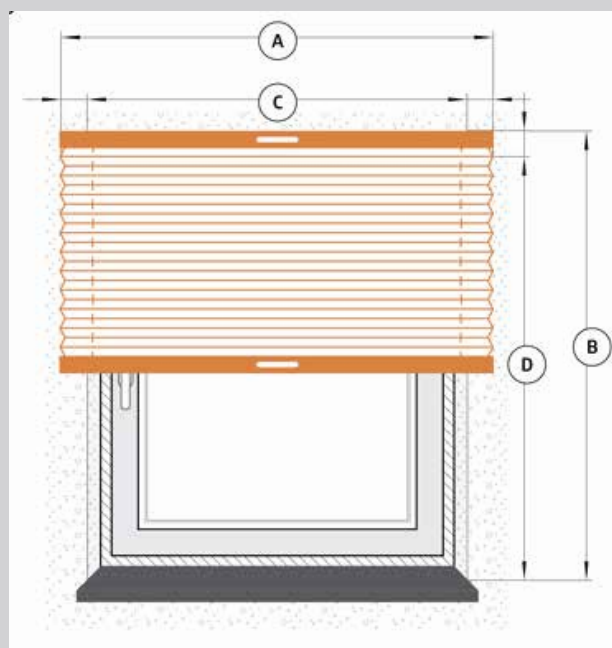

Instrucțiuni de măsurare a jaluzelelor plisate

O funcționare corectă, durabilă și fără probleme a jaluzelelor plisate nu depinde doar de calitatea produsului, ci și de măsurarea și montajul realizate cu precizie. Pentru ca jaluzelele să se potrivească perfect pe fereastră, este esențial ca dimensiunile să fie luate cu atenție, din punctele corecte.

Respectarea schițelor și a indicațiilor tehnice de mai jos este obligatorie pentru obținerea unui rezultat optim. Măsurătorile exacte asigură o montare ușoară, o funcționare lină și un aspect estetic impecabil.

Montare între baghetele geamului termopan

- A – Lățime: reprezintă lățimea zonei vizibile a sticlei.
- B – Înălțime: reprezintă înălțimea zonei vizibile a sticlei.
- I – Rama ferestrei
- II – Bagheta geamului termopan
- III – Sticlă

Instrucțiuni importante de măsurare

Jaluzelele plisate sunt concepute să funcționeze în zona sticlei, între baghetele geamului termopan.

Pentru a obține dimensiunile corecte:

Măsurați strict suprafața vizibilă a sticlei, fără a include garniturile sau baghetele.

Măsurați doar sticla (A și B), fără sigilii, deoarece acestea pot influența funcționarea și montajul sistemului.

Respectarea acestor măsurători asigură o funcționare corectă, lină și fără blocaje a jaluzelelor plisate.

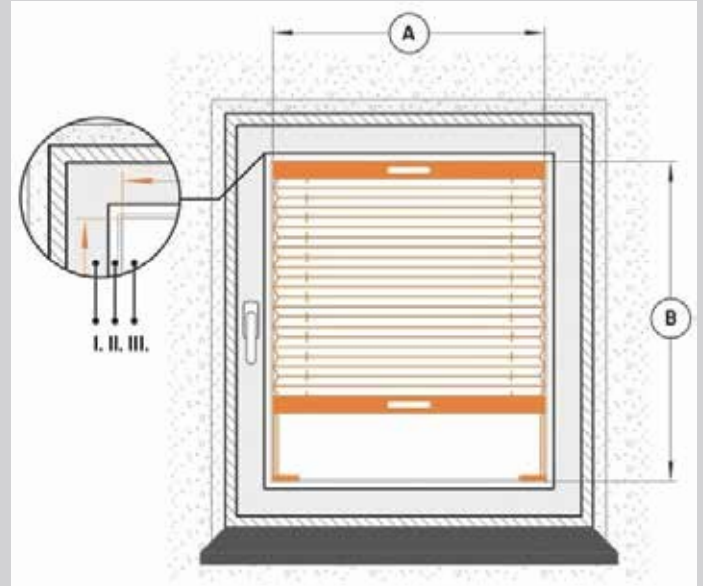

Montare non-invazivă pe cerceveaua ferestrei

- A – Lățime: reprezintă lățimea totală a sticlei împreună cu rama ferestrei.
- B – Înălțime: reprezintă înălțimea întregii cercevele a ferestrei.
- I – Rama ferestrei
- II – Bagheta geamului termopan
- III – Sticlă

Instrucțiune importantă

La efectuarea măsurătorilor, verificați cu atenție ca jaluzeaua plisată să nu intre în contact cu mânerul ferestrei. Este esențial să lăsați suficient spațiu pentru ca fereastra să se poată deschide și închide fără restricții.

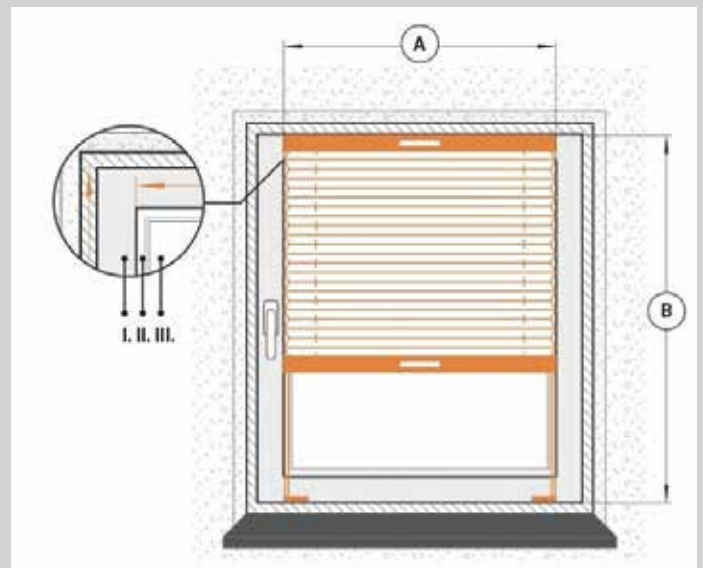

Instrucțiuni de măsurare a jaluzelelor plisate

O funcționare corectă, durabilă și fără probleme a jaluzelelor plisate nu depinde doar de calitatea produsului, ci și de măsurarea și montajul realizate cu precizie. Pentru ca jaluzelele să se potrivească perfect pe fereastră, este esențial ca dimensiunile să fie luate cu atenție, din punctele corecte.

Respectarea schițelor și a indicațiilor tehnice de mai jos este obligatorie pentru obținerea unui rezultat optim. Măsurătorile exacte asigură o montare ușoară, o funcționare lină și un aspect estetic impecabil.

Instalare jaluzele plisate pe ferestrele de acoperiș

Fereastră de acoperiș – vedere de sus
Fereastră de acoperiș – vedere laterală

A – Lățime: reprezintă distanța de la o margine la cealaltă a sticlei.

B – Înălțime: reprezintă înălțimea totală a sticlei, măsurată de la margine la margine.

I – Rama ferestrei / Sticlă

Instrucțiuni suplimentare

Doar modelele de jaluzele plisate special concepute pentru ferestre de acoperiș sunt compatibile cu acest tip de structură. Acestea sunt proiectate pentru a funcționa corect în poziții înclinate și pentru a rămâne tensionate.

Toate dimensiunile trebuie măsurate și furnizate în milimetri pentru a asigura o execuție exactă și o potrivire corespunzătoare.

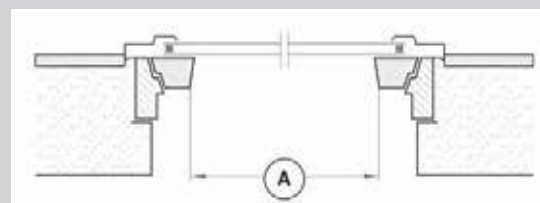
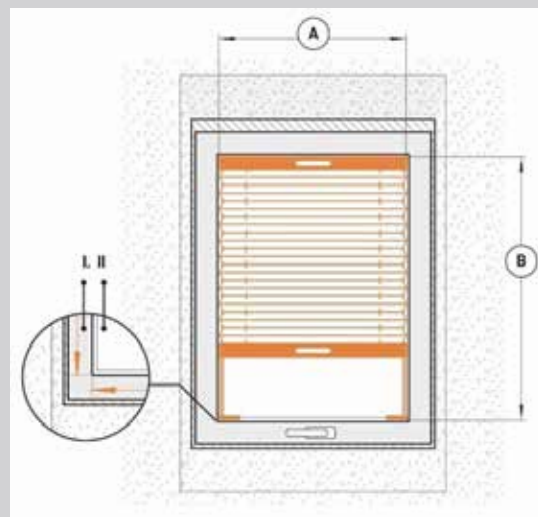

Rolete Carnival



Roletele CARNIVAL sunt concepute special pentru cei care își doresc un produs inovator, modern și perfect adaptabil oricărui stil de amenajare interioară.

Datorită designului unic, materialul este dispus în falduri orizontale care, în poziția „deschis”, se pliază, lăsând loc benzilor transparente prin care lumina pătrunde delicat în încăpere. În modul „închis”, faldurile se aliniază perfect, blocând vizibilitatea și filtrând lumina pentru un plus de intimitate și confort.



Roletele CARNIVAL impresionează prin aspectul elegant și posibilitatea de a fi realizate la dimensiuni generoase, fiind alegerea ideală pentru acoperirea ferestrelor sau a golurilor de mari dimensiuni.

Aceste rolete se măsoară și se comandă exclusiv pe baza dimensiunii pânzei, iar lățimea totală a sistemului va fi cu 35 mm mai mare decât cea a materialului textil. Măsurătorile și montajul se realizează similar cu cele ale roletelor clasice, iar instalarea se poate face cu ușurință pe tâmplărie, perete sau tavan, în funcție de preferințe și de specificul spațiului.

Rolete Carnival



NR. CRT	DENUMIRE MATERIAL	COD MATERIAL	*PREȚ LEI/MP
1	CARNIVAL	PS502	276
2	CARNIVAL	PS506	276
3	CARNIVAL	PS508	276
4	CARNIVAL	PS509	276
5	CARNIVAL	PS512	276

*Prețurile includ TVA

OBSERVAȚII

- Suprafața minimă facturabilă: 0,7 mp/buc;
- Lățimea maximă de execuție este de 2500 mm și înălțimea 2800mm;
- Termenul de execuție și livrare este între 3-5 zile

Jaluzele IDILIA

Jaluzele IDILIA sunt cea mai recentă inovație în materie de sisteme de umbrire, reunind funcționalitatea jaluzelelor verticale clasice cu finețea și eleganța perdelelor.

Acestea adaugă un plus de rafinament oricărei încăperi, oferind un control versatil al luminii. În poziția „deschis”, creează impresia unei perdele diafane, iar în poziția „închis”, funcționează precum jaluzele verticale, asigurând intimitate și protecție solară, în funcție de nevoi.

Nevoia de soluții inovatoare care să îmbine într-un singur produs eleganța și naturalitatea sistemelor de umbrire interioară – modernul și clasicul deopotrivă – a condus la crearea unui concept nou: o reinterpretare estetică a jaluzelelor verticale, care păstrează funcția lor principală de protecție solară și decorare a spațiilor.

Datorită texturii sofisticate a materialelor și gamei variate de culori disponibile, acest produs adaugă un plus de rafinament oricărui interior, completând cu stil designul fiecărei încăperi.



Jaluzele IDILIA reprezintă o inovație în domeniul sistemelor de umbrire interioară, combinând armonios funcționalitatea jaluzelelor verticale clasice cu delicatețea și eleganța perdelelor moderne.

Acest produs de ultimă generație adaugă un aer sofisticat oricărui spațiu, fiind ideal atât pentru interioare rezidențiale, cât și pentru amenajări comerciale. Structura ingenioasă permite reglarea luminii în mod personalizat: în poziția „deschis”, benzile textile transparente creează un efect similar unei perdele vaporoză, permițând luminii naturale să pătrundă cu finețe în încăperea. În poziția „închis”, benzile se aliniază perfect, oferind intimitate și un control eficient asupra luminii, asemenea unor jaluzele verticale clasice.

Disponibile într-o gamă variată de culori și texturi, jaluzelele IDILIA sunt ușor de integrat în orice stil de design interior, de la contemporan la clasic. Ele reprezintă o soluție practică și estetică pentru cei care caută echilibrul perfect între utilitate și rafinament.



Jaluzele IDILIA



NR. CRT	DENUMIRE MATERIAL	COD MATERIAL	*PREȚ LEI/MP
1	IDILIA NATUR	DS101	276
2	IDILIA NATUR	DS102	276
3	IDILIA NATUR	DS103	276
4	IDILIA NATUR	DS104	276
5	IDILIA NATUR	DS105	276
6	IDILIA NATUR	DS106	276
7	IDILIA NATUR	DS107	276
8	IDILIA NATUR	DS108	276
9	IDILIA NATUR	DS109	276
10	IDILIA NATUR	DS110	276
11	IDILIA NATUR	DS91	276
12	IDILIA NATUR	DS92	276
12	IDILIA NATUR	DS93	276

GARNIȘA SE POATE VOPSI ÎN URMĂTOARELE CULORI:

MARO (RAL8014), CREM (RAL1015), ARGINTIU (RAL9006), NEGRU (RAL9005), STEJAR FĂRĂ STRIAȚII (RAL8003), MAHON FĂRĂ STRIAȚII (RAL8012)

*Prețurile includ TVA

RAL8014

RAL1015

RAL9006

RAL9005

RAL8003

RAL8012

OBSERVAȚII

- Înălțimea minimă facturabilă este 1,50m;
- Înălțimea maximă de execuție este de 2800mm;
- Prețul include materialul textil și garnișa (șina) complet echipată;
- Termenul de execuție și livrare este de 5-7 zile lucrătoare după confirmarea comenzii.

Jaluzele Tip Perdea

Ce sunt jaluzelele verticale tip perdea?

Perdelele si jaluzelele au constituit si constitue solutii de umbrire si decoratiuni pentru ferestre la interior, inasa daca ne dorim o alternativa mai moderne, jaluzelele tip perdea reprezinta cea mai inspirata alegere, fiind doua produse in unul singur. Sunt un produs nou pe piata din Romania, care inlocuieste cu succes perdeaua si draperia. Sistemul este din lamele de perdea de 40 cm latime ce sunt actionate pe un sistem de bara din aluminiu cu prindere in tavan sau pe perete. Actionarea este exact ca la jaluzelele verticale, lamelele avand o miscare de rotatie si una de translatie. Pe pozitia deschis, lumina patrunde in mod placut in interiorul camerei in timp ce pe pozitia inchis, patrunderea luminii este obturata, inlocuind cu succes draperia.

Ce sunt jaluzelele verticale tip perdea?

Jaluzelele tip perdea sunt solutia ideala pentru spatiile cu design modern, unde se doreste functionalitate contemporana, dar si pastrarea unor accente subtile de design traditional. Fie ca va gasiti in ipostaza re-decorarii unui spatiu, sau a decorarii unui apartament modern, aceste jaluzele perdea pot completa designul spatiului dvs. Iata cateva dintre beneficiile instalarii unor astfel de jaluzele draperii:

- Reprezinta tendintele noi din domeniul solutiilor de umbrire la interior
- Oferă unui spatiu un puternic accent de intimitate si clasic, multi clienti alegand aceste jaluzele tip perdea moderne pentru locuinte
- Ai posibilitatea ajustarii gradului de umbrire in incapere
- Sunt extrem de utile, preluand valoarea functionala atat a draperiilor, cat si a perdelelor
- Gama diversificata de culori si imprimeuri.

Actionarea, instalarea, intretinerea jaluzelelor-perdea

Jaluzelele tip perdea sunt actionate cu ajutorul unui snur, in vederea culisarii materialului, in lungul garnisei. Ele pot fi actionate si prin intermediul unui lantisor, in vederea ajustarii intensitatii luminii prin rotirea materialului textil. Montarea jaluzelelor verticale tip perdea presupune fixarea garnisei pe tavan sau pe perete. Este o actiune simpla de fixare a clemelor, de care se va clipsa garnisa. Legat de intretinerea lor, jaluzele tip perdea pot fi spalate la nevoie. Materialul textil poate fi desprins de pe carucioarele de sustinere si rotire, putand fi spalate in masina de spalare, la maxim 30 grade C.

Jaluzele Tip Perdea

127 mm



OBSERVAȚII

NR. CRT	DENUMIRE MATERIAL	COD MATERIAL	*PREȚ LEI/MP
1	JALUZELE TIP PERDEA M1001	M1001-1/ M1001-3/ M1001-5/ M1001-6/ M1001-7/	230
2	JALUZELE TIP PERDEA SUM 1001	SUM1001-1/ SUM1001-2/ SUM1001-3	250
3	JALUZELE TIP PERDEA M1001 BO	M1001BO-1/ M1001BO-5/ M1001BO-7/ M1001BO-8/	280

- Înălțimea minimă facturabilă este 1,50m;

- Prețul include materialul textil și garnișa (șina) complet echipată;

- Termenul de execuție și livrare este de 5-7 zile lucrătoare după confirmarea comenzii.

GARNIȘA SE POATE VOPSI ÎN URMĂTOARELE CULORI:

MARO (RAL8014), CREM (RAL1015), ARGINTIU (RAL9006), NEGRU (RAL9005), STEJAR FĂRĂ STRIAȚII (RAL8003), MAHON FĂRĂ STRIAȚII (RAL8012)

(RAL8014)	(RAL1015)	(RAL9006)	(RAL9005)	(RAL8003)	(RAL8012)
-----------	-----------	-----------	-----------	-----------	-----------

Jaluzele VERTICALE



JALUZELE VERTICALE

JALUZELE VERTICALE - LAMELA 127mm

DENUMIRE MATERIAL	COD MATERIAL	PREȚ LISTĂ LEI/MP
PROMOȚIE (stoc limitat)	0068, 0085, 0086, 0088, 0089	39
CORA	5001, 5002, 5006, 5007, 5008, 5009, 5014, 5022, 5028, 5030, 5040, 5037, 5042, 5041, 5044, 5045, 5056, 5060,	41
SANDRA	8201, 8203, 8204, 8205, 8208, 8209, 8210, 8212, 8213, 8214, 8215, 8216, 8218, 8219, 8220, 8221, 8222, 8223	51
SONIA	0101, 0106, 0113, 0114, 0118, 0126, 0129, 0133, 0134, 0135	54
CAROL	5101, 5103, 5104, 5105, 5107, 5111, 5112, 5113, 5114, 5115, 5201-5209, 5211,	54
BEATA	9601, 9601, 9604, 9605, 9606, 9607, 9608, 9609, 9610, 9611, 9612, 9613, 9614, 9616, 9617, 9618, 9619, 9620,	54
VIOLA	9804, 9814, 9838, 9841, 9845, 9860, 9865, 9873, 9879	58
JENNY	9207, 9211, 9214, 9222, 9240, 9242, 9244, 9245, 9257, 9260, 9265,	58
MARINA	9004, 9007, 9014, 9023, 9041, 9044, 9049, 9060, 9073	58
VANESA	5501, 5502, 5507, 5509, 5510, 5511	58
KORINA	6901, 6903, 6905, 6906, 6907, 6908, 6909, 6910, 6911, 6912	65
LEAVES	9101, 9102, 9107, 9103, 9114, 9110, 9116, 9112, 9109, 9121, 9122, 9117, 9119, 9120, 9143, 9172, 9182, 9192	65
ANETA	6501, 6502, 6504, 6506, 6507, 6508, 6509, 6510, 6511, 6512, 6513	65
RAY	6601, 6602, 6604, 6607, 6608, 6609, 6610, 6611, 6612, 6613, 6614	72
CARINA VERTICALE	1010, 1020, 1040, 1050, 1060, 1070, 1080, 1090, 1100, 1110, 1130, 1140, 1150, 1160, 1170, 1180, 1190, 1200,	90
STELLA VERTICALE	8100, 8110, 8120, 8130, 8140, 8150, 8160, 8170, 8180, 8190, 8200, 1-8210, 1-8220, 8230, 8240, 8250, 8260, 8270	138
SCREEN VERTICALE	3051, 3052, 3054, 3059	144
JALUZELE VERTICALE - LAMELA 89 mm Paletar separat de culori		90

JALUZELE VERTICALE - LAMELA 127 mm din materiale de rolete textil

CARINA, REMBRANDT, KIDS, VAN GOGH, STELLA, SCREEN, STYLE (parțial) Preț lei Roletă simplă / mp + 25 lei / mp

Opțional se pot monta:

Console reglabile - 5,5 lei/buc; Consola fixa 4lei/buc, consola reglabila + prelungitor 10/15 cm 7 lei/buc, 10/20 cm 9lei/buc Sistem dublă acționare garnișă - 40 lei/buc; Garnișă (șina) 127 mm sau 89 mm -60 lei/ml;

Material textil comandat fără garnișă -40% din prețul de listă (include greutatea de lamela și lanțul aferent);

Jaluzele formă neregulată (în plan înclinat) +50% la prețul de listă.

RAL8014

RAL1015

RAL9006

RAL9005

RAL8003

RAL8012

Prețul = ml garnișă + 42 lei/ml; Preț total 102 lei/ml.

Componente:

Greutate lamelă 89 sau 127 mm – 0,75 lei/buc, lanț de greutate 89 sau 127 mm – 0,75 lei/ml, umerăse 89 sau 127 mm – 0,75 lei/buc. Cărucioare + distanțiere 89 sau 127 mm – 0,75 lei / buc, cleme prindere garnișă 0,75lei /buc.

- Prețurile sunt exprimate în lei și includ TVA.

- Înălțimea minimă facturabilă este 1,50 ml.

- Prețul include materialul textil și garnișă (șina) complet echipată.

- Termenul de execuție 1-3 zile după confirmarea comenzii pentru

jaluzele verticale 127 mm și 5-7 zile pentru jaluzele verticale de 89 mm și pentru cele din materiale pentru rolete.

JALUZELE VERTICALE de 127 mm și 89 mm

MODELE DE DESCHIDERE

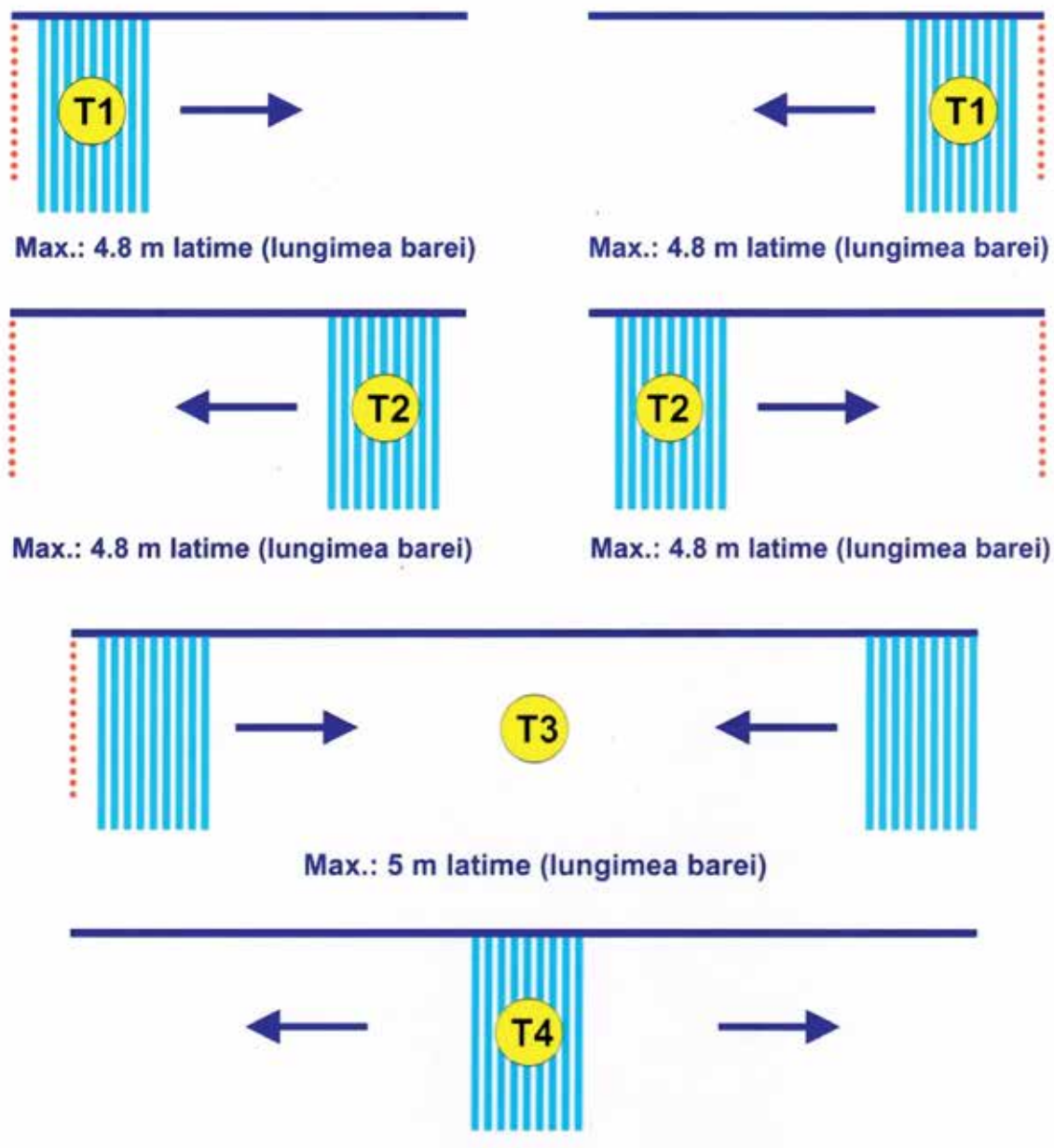

ATENȚIE! LAMELELE AU LĂȚIMEA DE 127 mm

Modelul de deschidere se stabilește în funcție de poziția sforilor ce acționează mecanismele de închidere/deschidere.

- Jaluzelele se pot monta cu sforile de acționare în cealaltă parte, însă sensul de închidere/deschidere rămâne același față de sfori.
- Pentru acoperirea spațiilor mai late de 5,8 m se pot face combinații de T1 și T2.
- Dacă două jaluzele T1 urmează a se monta una în continuarea celeilalte se recomandă ca, după ce s-a indicat tipul jaluzelei (T1), să se încadreze cele două jaluzele cu o acoladă și cu indicativul T8.
- Jaluzelele nu se închid/deschid decât cu lamelele perpendiculare pe fereastră.
- Se pot executa și garnișe de jaluzele verticale cu dubla acționare (o singură șina cu două sisteme de acționare), cu un cost suplimentar de 30 lei.

JALUZELE VERTICALE de 127 mm și 89 mm

Jaluzelele verticale reprezintă o soluție practică și elegantă pentru protecția împotriva luminii naturale, oferind totodată intimitate în locuințe, spații comerciale și birouri. Acestea au câștigat rapid popularitate datorită aspectului rafinat pe care îl aduc încăperilor și ușurinței în utilizare. Prin designul lor modern, jaluzelele verticale contribuie la crearea unei atmosfere plăcute și echilibrate, adaptându-se cu ușurință oricărui stil de amenajare interioară.

Datorită numeroaselor avantaje – varietatea de modele și culori, fiabilitatea ridicată, montajul facil și prețul accesibil – jaluzelele verticale au devenit un element esențial de design interior. Ele contribuie semnificativ la aspectul general al oricărui spațiu, fie el rezidențial sau comercial. În plus, un alt atu important îl reprezintă întreținerea extrem de simplă, ceea ce le face o alegere practică și de durată.



Instrucțiuni de utilizare și întreținere a jaluzelelor verticale

Șnurul cu biluțe este utilizat atât pentru orientarea pânelor, cât și pentru plierea jaluzelelor verticale. Pentru o funcționare optimă, se recomandă plierea jaluzelelor doar atunci când pânzele sunt poziționate perpendicular pe fereastră. De asemenea, șnururile trebuie acționate doar din poziția verticală, în care acestea atârnă liber.

În ceea ce privește întreținerea, în cazul în care pânzele se murdăresc, se recomandă curățarea cu un burete umed sau spălarea cu un detergent lichid, fără frecare, stoarcere sau călcare. După spălare, uscarea se face prin remontarea pânelor direct pe șină, lăsându-le să se usuce în poziția inițială.

Instrucțiuni de montaj

A. Montaj în tavan

Pentru montajul în tavan, se recomandă măsurarea unei distanțe de 8 cm față de perete, punct în care se vor realiza perforările necesare. În cazul balcoanelor sau al încăperilor închise cu geam termopan, este important să se ia în considerare poziția mânerului de deschidere, care poate ieși mai mult în exterior și influența distanțarea corectă.

Materiale recomandate pentru fixare, în funcție de tipul tavanului:

Dibluri 6/40 – pentru tavane simple (beton sau zidărie);

Dibluri 6/60 sau 6/80 – pentru tavane îmbrăcate cu celuloză sau poliester;

Dibluri speciale pentru rigips – în cazul tavanelor din gips-carton;

Alte tipuri de dibluri – pot fi utilizate în funcție de particularitățile spațiului sau dificultatea montajului.

B. Montaj pe perete

Pentru montajul pe perete, șina se fixează cu ajutorul unor console speciale. În funcție de măsurători, consolele se montează mai întâi pe perete, asigurându-se alinierea și distanțarea corectă. Ulterior, se continuă montajul urmând aceleași instrucțiuni ca în cazul prinderii în tavan.

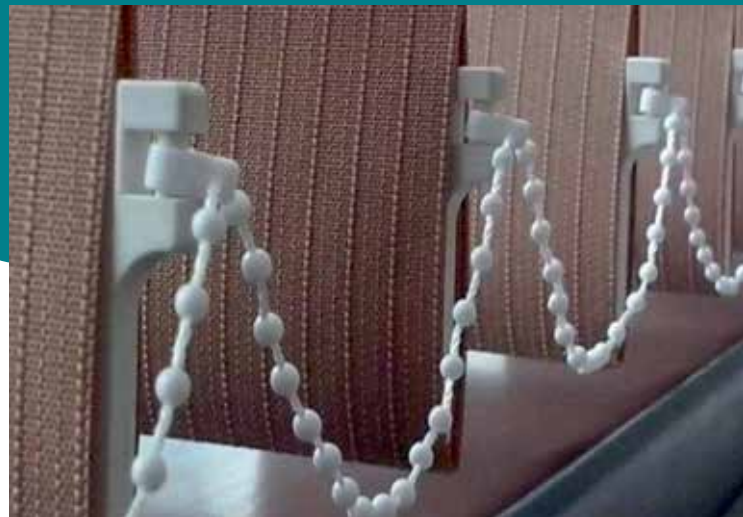

Rulouri exterioare



Rulouri exterioare



Secțiune rulou aplicat cu plasă



Capac lateral



Secțiune rulou simplu



Tâmplăria modernă, împreună cu geamul termoizolant, asigură o barieră termică eficientă între spațiile interioare și mediul exterior. Totuși, în condiții de expunere directă la radiația solară, performanța acestei bariere poate fi diminuată.

Rulourile exterioare din aluminiu completează sistemul de tâmplărie, contribuind la crearea unei protecții suplimentare atât termice, cât și fonice. Prin reducerea transferului de căldură vara și limitarea pierderilor termice iarna, acestea sporesc confortul interior și eficiența energetică a clădirii.

Rulourile sunt realizate din lamele de aluminiu umplute cu spumă poliuretanică, disponibile în dimensiuni de 39 mm și 45 mm, într-o gamă variată de culori și finisaje. Fiecare produs este adaptat cerințelor specifice ale proiectului, asigurând o integrare estetică și funcțională optimă în ansamblul construcției.

Rulourile exterioare sunt compuse din ghidaje pe care culisează lamelele din aluminiu, rulate pe un ax fixat într-o cutie (casetă).

Tipuri de rulouri exterioare

- Rulourile aplicate

Se montează, de regulă, după instalarea tâmplăriei. Rulourile aplicate realizate de noi sunt confecționate integral din aluminiu — casetă, capace, ghidaje și lamele de 39 mm sau 45 mm — asigurând durabilitate, stabilitate și o estetică uniformă.

- Rulourile suprapuse

Se disting prin faptul că se montează simultan cu tâmplăria, caseta fiind fixată deasupra acesteia. Caseta este realizată din PVC extrudat, cu izolație interioară, având caracteristici similare cu cele ale tâmplăriei PVC. Această soluție asigură o integrare perfectă și o eficiență energetică sporită.

Beneficiile rulourilor exterioare

- Protecție excelentă împotriva radiației solare directe;
- Izolație termică superioară, reducând încălzirea excesivă vara și pierderile de căldură iarna;
- Rezistență sporită la intemperii: vânt, ploaie, grindină, viscol sau ninsoare;
- Atenuare eficientă a zgomotelor exterioare;
- Sporirea siguranței locuinței prin protecție antiefracție;
- Asigurarea intimității prin protecție împotriva privirilor din exterior;
- Posibilitatea de reglare fină a intensității luminii naturale;
- Confort ridicat prin opțiuni de acționare manuală sau motorizată (inclusiv telecomandă sau sistem smart home);
- Posibilitatea integrării discrete a plasei anti-insecte în sistemul de rulou;
- Design modern, adaptabil oricărui stil arhitectural.

Rulourile exterioare pot fi confecționate cu plasă tip rulou anti insecte încorporată în caseta ruloului. În acest caz, ghidajul ruloului are două canale, unul pentru lamele și altul pentru plasă.



Rulourile aplicate sunt cel mai des întâlnite, datorită simplității sale care permite montarea în diverse moduri cerute de particularitățile fiecărui spațiu în parte. Rulourile confecționate de noi sunt în totalitate din aluminiu (Casetă, Capace laterale, Ghidaje, Lamela 39 sau 45 mm, Lamela finală).



Ghidaj, simplu rulou



Capace laterale rulou



Casetă pentru rulou aplicat



Lamelă rulou

Aționarea rulourilor

Aționare standard

Rulourile exterioare sunt prevăzute, în varianta standard, cu acționare manuală prin șnur sau panglică, sistemul de manevrare fiind protejat într-o casetă specială numită tabacheră.

Tabacherile sunt disponibile în culorile alb, maro și antracit, pentru o integrare estetică uniformă cu designul tâmplăriei și al fațadei.



Tabacheră cu panglică



Tabacheră cu șnur

La cerere sau în funcție de mărimea ruloului se poate opta pentru alte tipuri de acționări, detaliate mai jos.

Tipuri de acționare manuală

Aționare cu reductor și manivelă mare

Acest sistem utilizează un reductor montat pe axul interior al ruloului, acționat prin intermediul unei manivele externe.

Este destinat rulourilor de dimensiuni considerabile, unde greutatea covorului de lamele necesită un mecanism de asistență la ridicare.

Aționare cu arc pretensionat

Recomandată pentru rulouri de mari dimensiuni, spații comerciale sau uși de acces. Mecanismul cu arc montat în interiorul axului preia o parte din greutatea ruloului, facilitând manevrarea acestuia manual, din ambele părți — interior și exterior. Spre deosebire de sistemele cu șnur sau tabacheră, care permit acționarea doar dintr-o singură parte, varianta cu arc pretensionat oferă o flexibilitate superioară.

Pe ultima lamelă este montat un mâner ergonomic ce permite ridicarea ușoară a ruloului. Pentru siguranță, acest tip de acționare necesită un sistem de blocare al lamelei finale (zăvor simplu sau încuietore cu cheie).

Tabacheră cu manivelă mică



71 E

Aționare reductor cu manivelă pliabilă



Manivelă mare

42 E



Aționare cu arc pretensionat (include 2 mâneri de tragere pe lamela terminală)

Aționare electrică cu motor ax Ø40 mm sau Ø60 mm, întrerupător aplicat, îngropat sau cu cheie.

Motor mare pentru întrerupător



90 E

Motor mic cu receptor



96 E

Întrerupător aplicat



10 E

Întrerupător îngropat



10 E

Întrerupător cu cheie



62 E

Întrerupător wireless



38 E

Acționarea rulourilor



Sisteme antiefracție pentru rulouri

Zăvorul simplu se montează pe ultima lamelă a ruloului stânga/dreapta și prin acționarea din interior blochează deschiderea ruloului din exterior.
*incompatibil cu rulourile cu plasă.



Zăvorul automat, ca și zăvorul simplu, se montează pe ultima lamelă a ruloului doar ca acționarea lui se face automat la coborârea covorului prin intermediul câtorva pârghii și arcuri montate în interiorul lamelei finale.



Încuietoarea cu cheie, folosită în special pentru spațiile comerciale sau ușile de acces, se fixează pe ultima lamelă și are același scop ca zăvorul, de a bloca ruloul în poziția "închis", acest lucru făcându-se din exterior



Se pot confecționa rulouri cu plasa de insecte incorporată în caseta ruloului pe toată suprafața sau doar pe o porțiune a ruloului, în lateral sau pe mijloc, în funcție de poziția geamului cu deschidere, covorul de lamele acoperind tot geamul.

IMPORTANT

În funcție de configurația tâmplăriei se pot confecționa două sau mai multe rulouri în aceeași casetă în diferite variante, rulouri cu plasă sau fără plasă în aceeași casetă.

La rulourile aplicate se poate poziționa plasa în rulou doar pe o anumită lățime/geam care se deschide: plasă laterală sau plasă centrală.

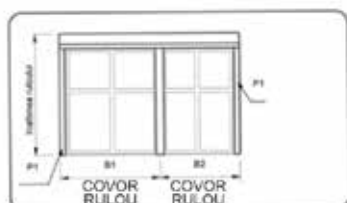

Rulouri cu casetă comună

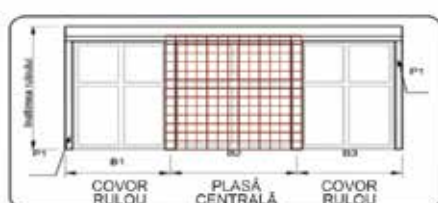

Rulouri cu casetă comună și plasă centrală

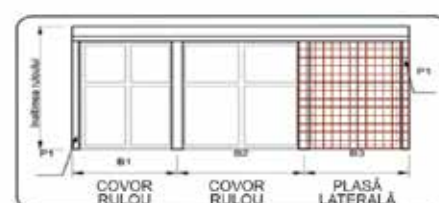

Rulouri cu casetă comună și plasă laterală

RULOURI DIN ALUMINIU APLICATE

DETALII TEHNICE

- Casetă din aluminiu, dimensiuni 137/ 165 / 180 / 205 mm grosime 0,85mm;
- Capace laterale din aluminiu, dimensiuni 137/ 165 / 180 / 205 mm;
- Lamele din aluminiu cu spumă poliuretanică de 39 mm, grosime 5,9 mm;
- Lamelă finală din aluminiu; Ax metalic zincat Ø40/ Ø60 mm ; Rulmenți oțel;
- Ghidaje (picioare) rulou cu canal simplu din aluminiu 53 mm x 22 mm;
- Acționare standard cu șnur sau panglică.

Înălțimi maxime rulou

Casetă	Ax Ø40	Ax Ø60
137	1450	1300
165	2300	2000
180	2700	2500
205	3500	3300

Se pot confecționa 2 sau mai multe rulouri în aceeași casetă, în acest caz prețul se calculează pentru fiecare rulou în parte. Se poate pune PLASA în rulou, PARȚIAL (lateral sau central). preț suplimentar 60 euro/mp (0,7 mp minim facturabil). Pentru plasa de rulou ce acoperă TOTAL suprafața ruloului, vezi Rulouri din aluminiu aplicate cu plasa.

H	L																							
	500	600	700	800	900	1000	1100	1200	1300	1400	1500	1600	1700	1800	1900	2000	2100	2200	2300	2400	2500	2600	2700	
137	500	71	76	78	83	87	92	96	99	102	108	112	114	119	124	128	131	142	146	152	154	158	164	167
	600	74	78	83	87	92	96	101	106	111	114	119	124	128	131	137	141	153	156	161	166	170	174	179
	700	76	82	87	92	96	100	106	111	114	119	124	129	135	138	142	149	158	165	168	172	179	183	188
	800	82	86	92	96	101	106	112	116	123	126	131	137	142	146	153	156	168	174	179	184	189	195	201
	900	84	90	95	100	106	112	117	123	128	135	140	143	150	155	161	166	179	184	190	195	201	207	212
	1000	87	93	99	105	111	116	123	128	131	138	143	150	155	161	167	172	185	192	197	203	209	215	221
	1100	90	96	102	110	114	122	128	135	140	144	152	158	165	170	176	183	195	202	208	214	221	227	232
	1200	93	100	106	112	119	125	131	138	143	152	156	165	170	176	183	189	202	209	215	222	228	236	242
	1300	98	102	111	117	124	130	138	143	152	158	165	171	179	184	192	198	212	219	225	232	240	246	254
	1400	100	106	113	122	128	136	142	148	155	164	170	178	184	192	197	204	219	227	233	242	248	255	261
1500	102	111	117	125	131	141	149	154	164	170	178	184	192	201	208	215	228	237	244	251	258	267	274	
165	1600	110	116	125	131	141	149	156	165	172	180	189	197	204	214	221	230	244	251	260	268	275	285	291
	1700	112	122	128	137	144	153	161	170	178	185	195	202	210	219	227	236	250	258	268	275	284	291	300
	1800	114	124	131	141	150	158	167	176	184	194	202	210	219	228	237	245	260	269	276	286	296	303	312
	1900	117	126	137	144	154	164	171	180	189	197	208	216	225	233	243	251	268	275	285	296	303	312	321
	2000	124	135	142	153	161	171	180	190	198	209	218	228	237	246	256	267	282	290	300	310	320	329	340
	2100	126	137	146	156	166	176	185	196	207	215	225	236	245	255	264	274	290	300	311	321	330	341	
180	2200	129	140	150	159	170	180	190	201	210	221	231	242	251	261	272	282	298	309	317	328	339		
	2300	135	143	154	165	176	185	196	207	218	228	238	248	258	270	281	290	309	317	328	340			
	2400	137	146	156	168	179	190	201	212	222	232	244	255	267	275	286	298	315	326	338				
	2500	140	150	161	171	183	195	204	216	227	238	248	260	272	282	294	303	323	333					
	2600	142	154	166	178	188	198	210	222	233	245	257	268	280	290	302	314	330						
	2700	144	158	170	182	194	204	216	228	240	254	264	275	287	299	311	323							
205	2800	149	161	172	184	197	209	221	232	245	257	269	282	294	304	317								

OPȚIONAL SE POT MONTA:

PREȚ euro / buc

PREȚ euro / buc

Zăvor cu blocare automată

23

Zăvor simplu

6

Încuietoare cu cheie

52

Profil închidere rulou (ghidaj)

11

Opritor ghidaj

2.90

Cheiță deblocare motor (vezi motor cu reductor uși 55 mm)

12

Motor pentru telecomandă

131 / 141

Motor mic cu receptor

113

Înterupător cu cheie

62

Telecomandă 1 canal

18

ACȚIONĂRI

PREȚ euro / buc

Telecomandă 5-15 canale

32 / 38

Acționare cu arc

52

PREȚ euro / buc

Acționare reductor cu manivelă de 1500 mm

65

Acționare motor cu întrerupător

124 / 133

Opțional se poate comanda profil compensare/rectangular 40x20 (8E/ml), 40x40mm(11E/ml) și cornier închidere 20x20(8E/ml) și 40x20mm ((9E/ml).

INFO UTILE

Rulourile cu suprafața de peste 3,5 mp cu reductor cu manivela de 1,5 ml saumotor.

Dacă dimensiunile ruloului nu coincid cu cele din tabel, la calcularea prețului se iau în considerare dimensiunile imediat următoare.

Montarea unui rulou presupune perforarea tâmplăriei cu șuruburi, în aproximativ 10 locuri (4 -6 fixări pe exterior, 4 fixări pe interior) și mai necesită perforare de Ø 12 mm în tâmplărie pentru trecerea șnurului de acționare (sau pentru cablul motorului).

Prețurile sunt exprimate în euro, calculate în lei la cursul BNR +1%, din ziua facturării și includ TVA.

Prețurile sunt valabile pentru Casetă, Capace laterale, Ghidaje și Lamele alb, maro (RAL 8019) sau maro deschis (RAL 8014).

Pentru lamela de 39 mm în culori crem, bordo, verde, gri-antracit, argintiu, stejar, auriu, nuc, mahon sau wenge prețul crește cu 5%.

Pentru rulou complet în culori crem sau argintiu (casetă, lamele, capace, ghidaje) prețul crește cu 10%.

Pentru rulou complet antracit prețul crește cu 10%.

Pentru rulou complet stejar, auriu, nuc, wenge sau mahon (capace laterale asortate) prețul crește cu 30%.

Pentru capace laterale rulou în culori imitație lemn: stejar, auriu, nuc, wenge, sau mahon prețul crește cu 15 euro/rulou.

Pentru rulou cu lamela 45 mm prețul crește cu 10% față de prețul ruloului cu lamelă de 39 mm.

RULOURI DIN ALUMINIU APLICATE CU PLASĂ

DETALII TEHNICE

- Casetă din aluminiu, dimensiuni 165/ 180 / 205 mm grosime 0,85mm;
- Capace laterale din aluminiu, dimensiuni 165/ 180 / 205 mm;
- Lamele din aluminiu cu spumă poliuteranică de 39 mm, grosime 5,9 mm;
- Lamelă finală din aluminiu; Ax metalic zincat Ø40, Ø60 ; Rulmenți oțel;
- Ghidaje (picioare) rulou cu canal dublu din aluminiu 53 mm x 40 mm;
- Acționare standard cu șnur sau panglică.

Înălțimi maxime rulou

Casetă	Ax Ø40	Ax Ø60
165	1600	1500
180	2300	2050
205	2800	2700

Se pot confecționa 2 sau mai multe rulouri în aceeași casetă. În acest caz prețul se calculează pentru fiecare rulou în parte.

H	L															
	500	600	700	800	900	1000	1100	1200	1300	1400	1500	1600	1700	1800	1900	2000
500	117	117	125	130	138	143	152	158	165	171	178	184	192	197	204	210
600	123	123	129	137	142	150	156	165	171	178	184	192	198	204	212	219
700	128	128	136	142	150	156	165	171	179	185	194	201	208	215	222	230
800	131	131	140	146	154	164	170	178	184	194	201	208	215	222	231	238
900	137	137	144	153	161	168	178	184	194	201	209	216	225	232	242	248
1000	142	142	150	158	166	174	183	190	198	208	215	224	232	240	248	257
1100	146	146	155	165	172	182	190	198	208	216	224	232	242	250	258	268
1200	153	153	161	170	179	188	197	207	215	224	232	243	251	260	269	276
1300	156	156	166	174	184	194	203	212	221	231	240	250	258	268	276	286
1400	161	161	171	182	190	201	210	219	230	238	248	258	268	276	287	297
1500	166	166	176	185	196	207	216	225	236	245	256	267	275	285	296	304
1600	176	176	185	196	208	218	230	240	251	261	272	284	294	304	315	327
1700	180	180	192	203	214	225	237	246	258	270	281	291	303	315	326	338
1800	185	185	197	209	221	232	244	256	268	280	288	300	312	324	335	347
1900	190	190	202	214	225	237	250	261	273	285	297	309	320	333	344	356
2000	195	195	208	219	232	244	256	269	281	294	304	317	329	341	354	366
2100	198	198	212	225	237	250	261	274	287	299	312	324	338	350	362	375
2200	204	204	218	231	244	257	269	282	296	309	321	334	347	359	372	386
2300	209	209	222	236	248	261	274	287	300	315	328	341	354	368	381	393
2400	215	215	228	242	256	269	282	297	310	323	338	350	363	377	390	404

OPȚIONAL SE POT MONTA:

PREȚ
euro / buc

PREȚ
euro / buc

Zăvor cu blocare automată

23

Opritor ghidaj

2.90

Încuietoare cu cheie

52

Profil închidere rulou

11

ACȚIONĂRI

PREȚ
euro / buc

PREȚ
euro / buc

Acționare reductor cu manivelă de 1500 mm

65

Acționare motor cu întrerupător

93/103

Acționare cu arc

52

INFO UTILE

Rulourile cu suprafața de peste 3,5 mp cu reductor cu manivela de 1,5 ml saumotor.

Dacă dimensiunile ruloului nu coincid cu cele din tabel, la calcularea prețului se iau în considerare dimensiunile imediat următoare.

Montarea unui rulou presupune perforarea tâmplăriei cu șuruburi, în aproximativ 10 locuri (4 -6 fixări pe exterior, 4 fixări pe interior) și mai necesită perforare de Ø 12 mm în tâmplărie pentru trecerea șnurului de acționare (sau pentru cablul motorului).

Prețurile sunt exprimate în euro, calculate în lei la cursul BNR +1%, din ziua facturării și includ TVA.

Prețurile sunt valabile pentru Casetă, Capace laterale, Ghidaje și Lamele alb, maro (RAL 8019) sau maro deschis (RAL 8014).

Pentru lamela de 39 mm în culori crem, bordo, verde, gri-antracit, argintiu, stejar, auriu, nuc, mahon sau wenge prețul crește cu 5%.

Pentru rulou complet în culori crem sau argintiu (casetă, lamele, capace, ghidaje) prețul crește cu 10%.

Pentru rulou complet antracit prețul crește cu 10%.

Pentru rulou complet stejar, auriu, nuc, wenge sau mahon (capace laterale asortate) prețul crește cu 30%.

Pentru capace laterale rulou în culori imitație lemn: stejar, auriu, nuc, wenge, sau mahon prețul crește cu 15 euro/rulou.

Pentru rulou cu lamela 45 mm prețul crește cu 10% față de prețul ruloului cu lamelă de 39 mm.

RULOURI DIN ALUMINIU APLICATE

1. Caseta din aluminiu, spate, dimensiuni 137mm /165 mm /180 mm /210 mm;
2. Caseta din aluminiu teșit la 45°, capac, dimensiuni 137 mm / 165 mm / 180 mm / 210 mm;
3. Capace laterale casetă din aluminiu, dimensiuni 137 mm /165 mm /180 mm /210 mm;
4. Ax metalic zincat Ø 40 sau Ø60 (în funcție de dimensiunile ruloului);
5. Sfoară / Bandă;
6. Capăt ax pvc;
7. Rulmenți;
8. Fulie;
9. Ghidaje AL lamela (pâlnii lamela);
10. Cleme de prindere lamelă;
11. Lamelle din aluminiu umplute cu spumă poliuretanică, dimensiuni 39 mm sau 45 mm (în funcție de dimensiunile ruloului);
12. Lamela finală din aluminiu cu garnitură;
13. Opritori ascunși;
14. Ghidaje rulou din aluminiu cu perii pentru etanșare, dimensiuni 22 mm x 53 mm sau 40 mm x 53 mm (ghidaj rulou cu plasă încorporată).

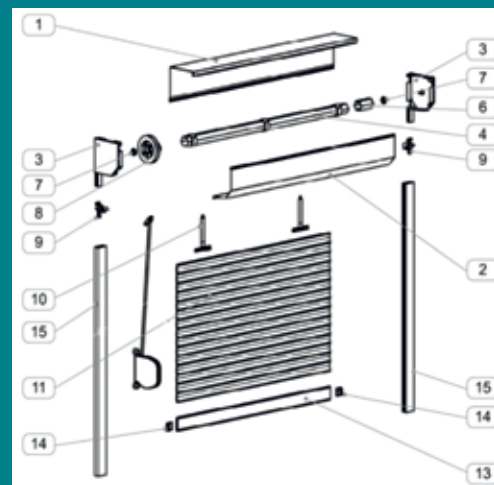

Rulourile aplicate se pot monta:

1. Montaj între glafuri

Rulourile aplicate pot fi montate între glafuri, cu fixare directă pe tâmplăria ferestrei sau în interiorul glafurilor. Pentru o instalare corectă, se măsoară lățimea și înălțimea golului ferestrei în mai multe puncte (sus, mijloc și jos). Din cota cea mai mică se scad 5–10 mm, pentru a permite o montare facilă și funcționarea optimă a sistemului. Poziția acționării (stânga/dreapta) se stabilește întotdeauna în partea opusă balamalelor geamului utilizat cel mai frecvent, pentru a asigura accesibilitate și ergonomie în exploatare.

2. Montaj pe zidul clădirii

În această variantă, ruloul se montează direct pe fațada clădirii. Pentru determinarea corectă a dimensiunilor, se măsoară glaful exterior pe lățime și înălțime, la care se adaugă:

- pe lățime, dimensiunea ghidajelor laterale;
- pe înălțime, dimensiunea casetei, care variază în funcție de înălțimea totală a ruloului și de tipul ales (cu sau fără plasă de insecte).

!!!Se recomandă acordarea unei atenții deosebite grosimii izolației termice a fațadei, acolo unde aceasta există, pentru a asigura o montare corectă și o etanșare optimă.

Aluminiul, datorită proprietăților sale anticorozive și a finisajului obținut prin vopsire în câmp electrostatic, oferă o durabilitate excelentă, o întreținere facilă și o rezistență îndelungată în timp, chiar și în condiții climatice dificile. Rulourile exterioare (casetă, lamele și ghidaje) pot fi realizate într-o gamă variată de culori, pentru a se armoniza perfect cu tâmplăria PVC sau cu designul fațadei. Culoarele standard disponibile sunt: alb, maro deschis (RAL 8014), maro închis (RAL 8019), imitație stejar auriu, imitație nuc, imitație mahon, imitație wenghe.

La cerere, sunt disponibile și culori speciale: crem, bordeaux, verde, galben, argintiu, gri și gri-antracit.

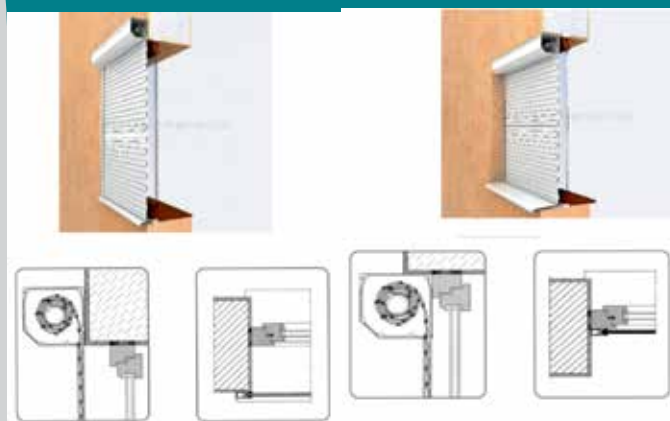

RULOURI DIN ALUMINIU SUPRAPUSE



Rulourile exterioare suprapuse reprezintă o soluție modernă și eficientă pentru umbrirea și protejarea ferestrelor. Acestea sunt concepute pentru a fi montate simultan cu tâmplăria, caseta fiind fixată direct deasupra ferestrei, ceea ce asigură o integrare perfectă în ansamblul construcției. Datorită acestei configurații, rulourile suprapuse oferă o estetică uniformă, o etanșeitate superioară și contribuie la îmbunătățirea performanțelor termoizolante ale ferestrei.

Secțiune rulouri suprapuse



Din punct de vedere constructiv, ruloul suprapus are o structură similară celui aplicat, diferența constând în materialele utilizate.

Componentele principale – caseta, capacele laterale și ghidajele – sunt realizate din PVC extrudat, ceea ce contribuie la crearea unei bariere termice superioare și la o izolare eficientă între interior și exterior.

Pentru un plus de performanță, caseta este căptușită la interior cu polistiren extrudat, sporind astfel eficiența energetică a întregului ansamblu.

Rulourile suprapuse pot fi echipate, opțional, cu plasă de insecte tip rulou, complet integrată în caseta superioară, pe toată lățimea ruloului, oferind protecție și funcționalitate într-un design compact și estetic.

ATENȚIE

La rulourile suprapuse plasa este poziționată la exterior.

IMPORTANT

În funcție de configurația tâmplăriei se pot confecționa două sau mai multe rulouri în aceeași casetă în diferite variante, rulouri cu plasă

Rulouri cu casetă comună

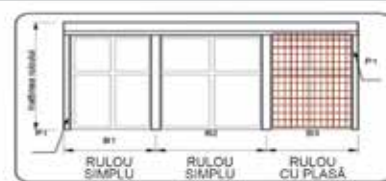
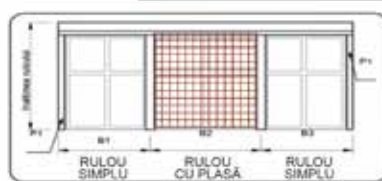
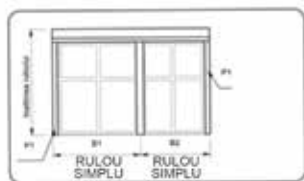

Rulourile exterioare se împart în două categorii:

- Rulourile aplicate se montează de obicei după ce tâmplăria a fost montată. Rulourile confecționate de noi au caseta, capacele, ghidajele și lamelele de 39 mm sau 45 mm din aluminiu.
- Rulourile suprapuse se deosebesc de cele aplicate prin faptul că se montează exclusiv odată cu tâmplăria, caseta fiind fixată deasupra tâmplăriei. Materialul din care este confecționată caseta este PVC-ul extrudat cu izolație în interior, ca și tâmplăria PVC.

RULOURI SUPRAPUSE DIN ALUMINIU

DETALII TEHNICE

Casetă din PVC extrudat, izolată termic, dimensiuni H 170 mm sau 210 mm x 230 mm;
Lamele din aluminiu cu spumă poliuretanică de 39 mm, grosime 5,9 mm;
Lamela finală din aluminiu; Ax metalic zincat Ø40 mm / Ø60 mm; Rulmenți oțel;
Ghidaje (picioare) rului din PVC extrudat 60mm x 40mm;
Acționare standard cu panglică;
Se pot confecționa 2 sau mai multe rulouri în aceeași casetă. În acest caz prețul se calculează pentru fiecare rulu în parte.

Înălțimi maxime rului

Casetă	Ax Ø40	Ax Ø60
170	1700	1600
210	2800	2600
240	3800	3700

	H	L																				
		500	600	700	800	900	1000	1100	1200	1300	1400	1500	1600	1700	1800	1900	2000	2100	2200	2300	2400	2500
170	500	80	87	93	99	106	113	122	128	136	142	150	158	166	171	179	201	209	218	225	233	243
	600	84	92	98	105	112	119	126	135	142	150	156	166	172	180	188	209	218	227	236	244	251
	700	88	96	102	110	117	125	131	141	149	156	165	172	180	188	196	218	227	236	244	254	261
	800	93	100	108	114	124	129	138	146	155	164	171	180	189	196	203	227	236	245	255	262	272
	900	98	105	113	119	128	136	143	153	161	170	179	188	196	203	212	236	244	255	262	273	282
	1000	101	110	117	125	135	141	150	159	168	178	185	195	203	212	221	244	254	262	273	282	291
	1100	106	114	123	129	140	146	156	166	174	184	194	202	212	219	228	254	262	272	282	291	302
	1200	111	119	128	136	144	153	164	171	182	190	201	209	219	228	237	261	272	282	291	302	312
	1300	114	124	131	141	150	158	168	179	188	197	208	218	227	236	245	270	281	290	300	311	323
	1400	119	128	137	144	155	165	174	184	195	204	215	225	236	244	255	270	282	291	303	314	324
	1500	124	131	142	152	161	170	180	190	201	212	222	232	243	251	261	287	298	310	320	330	342
1600	128	137	146	155	167	176	185	197	208	218	230	240	250	260	270	296	306	317	329	341	352	
1700	131	142	152	161	171	182	192	203	214	225	236	246	257	268	280	303	315	327	339	350	362	
210	1800	137	146	156	166	178	188	198	209	221	232	243	255	267	275	286	312	324	335	348	360	372
	1900	141	152	161	171	183	194	204	216	228	238	250	261	273	284	296	321	333	346	357	370	382
	2000	144	155	166	176	189	198	210	222	233	245	257	269	281	291	303	329	342	354	368	378	392
	2100	150	159	171	182	194	204	216	228	242	254	264	276	288	299	312	339	352	363	376	389	402
	2200	154	165	176	188	198	210	222	236	246	260	272	285	297	309	320	347	360	374	387	400	413
	2300	158	170	182	192	204	216	228	242	255	267	280	291	303	315	328	356	369	382	395	407	420
	2400	161	174	185	197	210	222	233	246	260	273	286	299	312	324	338	364	377	390	405	418	
	2500	166	179	190	202	215	228	242	255	268	281	294	306	320	330	344	372	387	401	414		
	2600	170	183	196	208	221	232	246	260	273	287	300	314	327	340	353	381	395	410			

OPȚIONAL SE POT MONTA:

PREȚ euro / buc

PREȚ euro / buc

Zăvor cu blocare automată

23

Frână inerțială plasă

16

Motor cu telecomandă

131 / 141

Motor cu receptor

115 / 125

Motor pentru intrerupător

124 / 133

Încuietore chei

52

Întrerupător cu cheie

62

Telecomandă 5-15 canale

25 / 38

ACȚIONĂRI

PREȚ euro / buc

Întrerupător simplu

27 / 29

Acționare cu arc

52

PREȚ euro / buc

Acționare reductor cu manivelă de 1500 mm

65

Profil T sub tencuială (ml)

8.00

IMPORTANT

Capacul de vizitare este pe interior și fronta dedesubtul casetei. Se pot acoperi (tencui) casetele pe exterior sau interior (pentru aceasta se folosește profilul sub tencuială), capacul de vizitare fiind dedesubt. Montarea unui rulu suprapus se poate face exclusiv numai o dată cu montarea tâmplăriei

INFO UTILE

Rulourile cu suprafața peste 3,5mp se recomandă a fi acționate cu reductor cu manivelă 1,5ml sau motor peste 4mp, numai reductor cu manivelă sau cu motor ax Ø60 mm (vezi opțiunile). Dacă dimensiunile rului nu coincid cu cele din tabel la calcularea prețului se iau în considerare dimensiunile imediat următoare

Opțional se poate comanda profil compensare/rectangular 40x20 (8E/ml), 40x40mm (11E/ml) și cornier închidere 20x20(9E/ml) și 40x20mm ((8E/ml).

Prețurile sunt exprimate în euro, calculate în lei la cursul BNR +1%, din ziua facturării și includ TVA.

Prețurile sunt valabile pentru Casetă, Capace laterale, Ghidaje și Lamele alb, maro (RAL 8019) sau maro deschis (RAL 8014)

Pentru lamela de 39 mm în culori crem, bordo, verde, gri-antracit, argintiu, stejar, auriu, nuc, mahon sau wenge prețul crește cu 5%

Pentru rulu complet în culori crem sau argintiu (casetă, lamele, capace, ghidaje) prețul crește cu 10%

Pentru rulu complet antracit prețul crește cu 15%.

Pentru rulu complet stejar, auriu, nuc, wenge sau mahon (capace laterale asortate) prețul crește cu 30%

Pentru capace laterale rulu în culori imitație lemn: stejar, auriu, nuc, wenge, sau mahon prețul crește cu 15 euro/rulu

Pentru rulu cu lamela 45 mm prețul crește cu 10% față de prețul rului cu lamela de 39 mm.

RULOURI SUPRAPUSE CU PLASĂ

DETALII TEHNICE

Casetă din PVC extrudat, izolată termic, dimensiuni H 170/210xA230 sau 240 x 255 mm; Lamele din aluminiu cu spumă poliuretanică de 39 mm, grosime 5,9 mm; Lamela finală din aluminiu; Ax metalic zincat Ø40 mm / Ø60 mm; Rulmenți oțel; Ghidaje (picioare) rulou din PVC extrudat 60mm x 65mm; Acționare standard cu panglică.

Se pot confecționa 2 sau mai multe rulouri în aceeași casetă. În acest caz prețul se calculează pentru fiecare rulou în parte.

Înălțimi maxime rulou

Casetă	Ax Ø40	Ax Ø60
170	1500	1400
210	2100	1900
240	2800	2800

	H	L															
		500	600	700	800	900	1000	1100	1200	1300	1400	1500	1600	1700	1800	1900	2000
170	500	114	124	135	141	150	159	170	179	189	198	209	218	228	238	248	258
	600	119	129	140	149	158	168	180	192	202	214	225	237	246	258	270	281
	700	124	135	144	154	165	176	185	197	209	221	232	244	256	268	276	288
	800	129	140	150	158	170	182	194	204	216	228	240	251	262	274	287	299
	900	135	143	155	165	176	188	198	212	224	236	248	260	272	284	297	309
	1000	138	150	161	170	182	194	207	218	231	243	256	268	281	291	304	316
	1100	142	154	166	176	188	201	212	225	238	250	262	275	287	300	314	326
	1200	149	159	171	182	194	207	219	232	245	257	270	284	297	310	323	335
	1300	153	165	178	188	198	212	225	238	251	267	280	291	304	317	330	344
	1400	156	170	182	194	204	218	232	245	258	272	286	299	312	327	340	353
210	1500	164	174	188	198	210	225	238	254	267	281	294	306	321	334	348	362
	1600	170	183	197	209	222	237	251	267	281	296	310	326	340	354	369	383
	1700	174	189	202	215	228	243	258	273	287	302	317	333	347	363	377	392
	1800	179	194	208	219	233	250	264	281	296	311	326	340	356	370	387	401
	1900	184	198	214	225	240	256	272	286	302	317	333	348	364	378	395	412
	2000	189	203	218	231	245	261	276	294	310	326	340	356	372	388	404	419
240	2100	194	209	224	237	251	268	284	300	316	333	348	364	381	396	413	429
	2200	198	214	230	243	257	274	290	306	323	340	356	372	388	405	420	436
	2300	203	219	233	248	264	281	297	314	329	347	363	381	396	414	430	447
	2400	208	224	240	255	270	286	303	321	338	354	372	388	405	420	440	456
	2500	212	230	245	260	275	291	310	327	344	362	378	395	413	430	447	465

OPȚIONAL SE POT MONTA:

	PREȚ euro / buc		PREȚ euro / buc
Zăvor cu blocare automată	23	Frână inerțială plasă	16
Motor cu telecomandă	131 / 141	Motor cu receptor	104 / 112
Motor cu intrerupator	93 / 103	Încuietoare chei	52
Înterupător cu cheie	62	Telecomandă 1 canal	18

ACȚIONĂRI

	PREȚ euro / buc	Telecomandă 5-15 canale	27 / 29
Acționare cu arc	52		PREȚ euro / buc
Acționare reductor cu manivelă de 1500 mm	65	Profil T sub tencuială (ml)	8.00

IMPORTANT

Capacul de vizitare este pe interior și frontal dedesubtul casetei. Se pot acoperi (tencui) casetele pe exterior sau interior (pentru aceasta se folosește profilul sub tencuială), capacul de vizitare fiind dedesubt. Montarea unui rulou suprapus se poate face exclusiv numai o dată cu montarea tâmplăriei.

INFO UTILE

Rulourile cu suprafața peste 3,5mp se recomandă a fi acționate cu reductor cu manivelă 1,5ml sau motor peste 4mp, numai reductor cu manivela sau cu motor ax Ø60 mm (vezi opționalele). Dacă dimensiunile ruloului nu coincid cu cele din tabel la calcularea prețului se iau în considerare dimensiunile imediat următoare.

Prețurile sunt exprimate în euro, calculate în lei la cursul BNR +1%, din ziua facturării și includ TVA.

Prețurile sunt valabile pentru Casetă, Capace laterale, Ghidaje și Lamele alb, maro (RAL 8019) sau maro deschis (RAL 8014)

Pentru lamela de 39 mm în culori crem, bordo, verde, gri-antracit, argintiu, stejar, auriu, nuc, mahon sau wenghe prețul crește cu 5%

Pentru rulou complet în culori crem sau argintiu (casetă, lamele, capace, ghidaje) prețul crește cu 10%

Pentru rulou complet antracit prețul crește cu 15%.

Pentru rulou complet stejar, auriu, nuc, wenge sau mahon (capace laterale asortate) prețul crește cu 30%

Pentru rulou cu lamela 45 mm prețul crește cu 10% față de prețul ruloului cu lamela de 39 mm.

Detalii tehnice rulouri suprapuse

Componente Rulou Suprapus

1. Ghidaj PVC – realizat din PVC extrudat, cu secțiune de 40x60 mm sau 45x60 mm (pentru rulourile cu plasă antiinsecte încorporată);
2. Lamele din aluminiu – umplute cu spumă poliuretanică, disponibile în dimensiuni de 39 mm sau 45 mm;
3. Profil tip "L" sub tencuială – element opțional pentru o integrare estetică în fațadă;
4. Casetă rulou suprapus – din PVC extrudat, disponibilă în variantele de 170x240 mm, 210x240 mm sau 240x255 mm;
5. Capace laterale casetă – adaptate dimensiunilor casetei (170x240 / 210x240 / 240x255 mm);
6. Consolă de fixare pe zid – opțională, pentru o montare stabilă;
7. Sistem de prindere consolă – opțional;
8. Izolație termică casetă – realizată din polistiren extrudat, pentru eficiență energetică sporită;
9. Capac de vizitare orizontal – permite acces facil pentru întreținere;
10. Profil de clipsare – asigură fixarea casetei pe tâmplărie;
11. Tâmplărie PVC – element de bază pe care se montează sistemul ruloului suprapus.

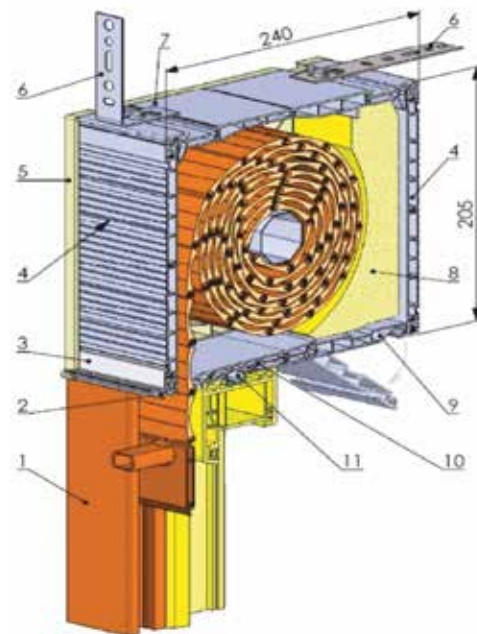

În cazul rulourilor suprapuse, toate intervențiile în interiorul casetei se realizează din interiorul încăperii. Capacul de vizitare al ruloului permite două modalități de deschidere:
Frontală (verticală) – cea mai frecvent utilizată, cu acces prin partea verticală a casetei (vezi schița);
Orizontală (inferioară) – cu deschidere prin partea de jos a casetei.

În cazul rulourilor suprapuse, accesul pentru întreținere și intervenții se realizează exclusiv din interiorul încăperii, pentru un aspect exterior curat și o montare discretă.

Capacul de vizitare al casetei oferă două variante de deschidere:

- Frontală (verticală) – cea mai des utilizată, prin partea verticală a casetei, oferind acces rapid și ușor (vezi schița);
- Orizontală (inferioară) – cu deschidere prin partea de jos a casetei, ideală în situațiile în care accesul frontal nu este posibil.

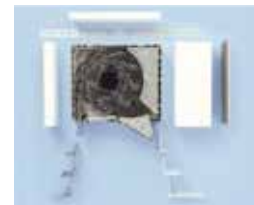
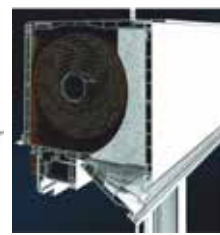
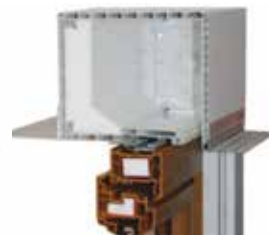
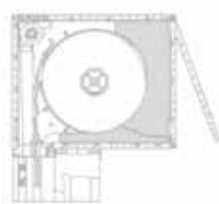

Modalități de mascare a casetei



Rulouri transparente

Ruloul transparent este un sistem de protecție verticală realizat cu ajutorul unei folii transparente tip Cristal. Acest tip de rulou este conceput în special pentru închideri verticale ale teraselor, foaișoarelor sau balcoanelor, oferind un nivel ridicat de confort vizual și protecție.

Rulourile transparente asigură o barieră eficientă împotriva intemperiilor – ploaie, vânt sau zăpadă – păstrând totodată luminozitatea naturală și vizibilitatea completă a spațiului.

Folia Cristal utilizată de noi este un polimer transparent din PVC, tratat cu aditivi de protecție UV pentru o excelentă rezistență la acțiunea razelor solare.

Are o grosime de 0,8 mm și o greutate specifică de 1020 g/m², oferind o transparență comparabilă cu cea a unui geam obișnuit.

Lățimea standard a unei role de folie Cristal este de 1370/1500 mm, iar pentru realizarea rulourilor de dimensiuni mai mari se pot îmbina, prin lipire, două sau mai multe fâșii de folie.



Sistemul ruloului transparent este conceput simplu și eficient: folia Cristal se rulează pe un ax metalic, acționat manual printr-un reductor cu manivelă sau, opțional, prin motorizare electrică.

În partea inferioară este prevăzută o contragreutate, care asigură întinderea uniformă a foliei. Pentru o rezistență sporită la vânt, contragreutatea se poate ancora prin cârlige de fixare amplasate la bază.

Închiderea teraselor cu rulouri transparente permite utilizarea spațiilor și în sezonul rece, oferind protecție excelentă împotriva vântului, ploii și ninsorii, creând totodată confortul unui spațiu închis, dar cu senzația plăcută de aer liber.

Montaj și întreținere:

Montajul nu este recomandat la temperaturi sub 8°C;

În sezonul rece, folia trebuie menținută întinsă (pretensionată) pentru a evita contractarea materialului la frig, poate fi + - 2cm/ml

La rulourile transparente cu tambur se pot integra, la cerere, uși sau ferestre cu sisteme de închidere prin scai (arici) sau fermoar, pentru un acces facil și o utilizare versatilă.

De asemenea, se pot realiza folii transparente detașabile, cu prindere prin capse, adaptate dimensiunilor și nevoilor fiecărui spațiu.



Gama de culori disponibile pentru întărituri și șorț:
Alb, Maro, Crem, Bordo, Verde, Gri și Negru

1. Rulouri transparente cu rulare pe tambur



Este varianta clasică de rulare, în care folia se înfășoară pe un ax metalic fixat cu ajutorul a două console laterale (stânga și dreapta). Contragreutatea inferioară se ancorează cu două sau mai multe cârlige, asigurând stabilitatea sistemului în condiții de vânt. În partea de jos, în prelungirea foliei Cristal, se aplică un șort de 250 mm (sau mai mare, la cerere), care permite scurgerea eficientă a apei de ploaie.



2. Rulouri transparente cu casetă și ghidaje

În această variantă, folia Cristal transparentă se rulează pe un ax protejat de o casetă, oferind un aspect elegant și o protecție suplimentară. Pentru o etanșare eficientă, ruloul este prevăzut pe laterale cu ghidaje echipate cu perii, care reduc infiltrațiile de aer și apă. În partea inferioară, contragreutatea se fixează prin două zăvoare – unul pe partea stângă și unul pe partea dreaptă. Montajul și măsurarea se realizează similar cu rulourile exterioare clasice, iar sistemul se poate executa cu casetă semicirculară sau casetă teșită la 45°, în funcție de preferințele estetice și de spațiul de montaj.

3. Rulouri transparente cu capse

Se pot confecționa rulouri transparente cu prindere prin capse la prețul de 40 €/mp.

Recomandări de montaj: Montajul se recomandă la o temperatură exterioară de peste 8°C. Fixarea capselor cu buton trebuie realizată pe suprafețe solide, precum lemnul sau betonul, deoarece, pe zidărie sau alte materiale mai puțin rezistente, există riscul desprinderii capselor din cauza contracției foliei la frig.

Se pot confecționa rulouri transparente cu prindere prin capse, la prețul de 40 €/mp.

Opțional, pot fi adăugate curelușe de prindere – ideale pentru uși în sezonul cald – la prețul de 3 €/buc. Notă: În cazul utilizării îndelungate în perioada verii, la temperaturi ridicate, materialul își poate pierde parțială a proprietăților inițiale.



ATENȚIE - Rulourile transparente se dau în execuție la cote finale, cotele finale cuprind și consolele de prindere. Cristalul transparent pe lățime este mai mic efectiv cu 80 mm!. Rulourile transparente cu caseta și ghidaje se dau în execuție la cote finale care cuprind caseta și ghidajele!

RULOURI TRANSPARENTE PE TAMBUR

DETALII TEHNICE

- Cristal transparent, grosime 0,8 mm; întăritură 50 mm;
- Sort standard 200 mm;
- Console prindere alb/maro, ax zincat Ø60 mm/Ø70 mm;
- Acționare standard cu manivela de 1,5 m;
- Ancore cu cârlig standard 2 buc.

Dimensiuni maxime

H total max.

4250 mm

3500 mm

Inaltime	1500	1600	1700	1800	1900	2000	2100	2200	2300	2400	2500	2600	2700	2800	2900	3000	3100	3200	3300	3400	3500	3600	3700	3800	3900
1500	247	263	263	273	273	273	302	302	316	316	316	316	316	332	332	341	341	341	363	363	383	383	383	404	404
1600	247	274	274	285	285	285	323	323	302	344	344	316	316	332	332	341	341	341	363	363	383	383	383	404	404
1700	247	274	274	285	285	285	323	323	344	344	344	344	344	344	344	344	344	344	389	389	406	406	406	406	406
1800	256	281	281	289	289	289	336	336	366	366	366	344	344	344	344	344	344	344	389	389	406	406	406	406	406
1900	256	281	281	289	289	289	336	336	366	366	366	344	344	344	344	344	344	344	389	389	406	406	406	406	406
2000	261	281	281	289	289	289	336	336	366	366	366	366	366	366	366	366	366	366	405	405	425	425	425	425	434
2100	266	290	290	302	302	302	347	347	376	376	376	366	366	366	366	366	366	366	405	405	425	425	425	425	434
2200	266	290	290	302	302	302	347	347	376	376	376	376	376	376	376	376	376	366	418	418	437	437	437	437	451
2300	273	310	298	310	310	310	355	355	381	381	381	376	376	376	376	376	376	376	418	418	437	437	437	437	451
2400	277	310	298	310	310	310	355	355	381	381	381	376	376	376	376	376	376	376	418	418	437	437	437	437	451
2500	281	310	298	310	310	310	355	355	381	381	381	381	381	381	381	381	381	381	427	427	443	443	443	443	464
2600	289	324	310	324	324	324	368	368	389	389	389	381	381	381	381	381	381	381	427	427	443	443	443	443	464
2700	289	310	310	324	324	324	368	368	389	389	389	389	389	389	389	389	389	389	450	450	469	469	469	469	473
2800	293	319	319	335	335	335	377	377	392	392	392	389	389	389	389	389	389	389	450	450	469	469	469	469	473
2900	293	319	319	335	335	335	377	377	392	392	392	389	389	389	389	389	389	389	450	450	469	469	469	469	473
3000	294	319	319	335	335	335	377	377	392	392	392	392	392	392	392	392	392	392	468	468	492	492	492	492	496
3100	300	330	330	348	348	348	389	389	404	404	404	392	392	392	392	392	392	392	468	468	492	492	492	492	496
3200	305	330	330	348	348	348	389	389	404	404	404	404	404	404	404	404	404	404	484	484	508	508	508	508	515
3300	305	339	339	358	358	358	397	397	414	414	414	404	404	404	404	404	404	404	484	484	508	508	508	508	515
3400	308	339	339	358	358	358	397	397	414	414	414	404	404	404	404	404	404	404	484	484	508	508	508	508	530
3500	310	339	339	358	358	358	397	397	414	414	414	414	414	414	414	414	417	417	495	495	520	520	520	520	542



OPȚIONAL SE POT MONTA:

PREȚ euro / buc

PREȚ euro / buc

Ancore suplimentare

11

Acționare motor cu telecomandă

262

Ușă două fermoare pe centru

84

Acționare motor cu întrerupător

197

Telecomandă 1 canal

18

PREȚ
euro / ml

Telecomandă 5-15 canale

32 / 38

Șorț 250 mm, inclus in cota

Se pot insera uși cu scai (arici pe laterale 10E/ml) și cu fermoar, iar prețul este în funcție de dimensiunea produsului.
Straif cu scal tare între 100 și 250 mm 10 E/ml

Prețurile sunt exprimate în euro, calculate în lei la cursul BNR +1%, din ziua facturării și includ TVA
Prețurile din tabele sunt pentru cote finale, cu tot cu console/caseta/ghidaje (Cristalul pe lățime este cu 80mm mai mic).
Dacă dimensiunile ruloului nu coincid cu cele din tabel, la calcularea prețului se iau în calcul dimensiunile imediat superioare.
Nu se recomandă montaj la o temperatură exterioară mai joasă de 8 °C, iar în sezonul rece folia trebuie menținută întinsă - pretensionată, evitându-se astfel contractarea.



RULOURI TRANSPARENTE CU CASETĂ ȘI GHIDAJE

DETALII TEHNICE

- Casetă din aluminiu teșită la 45 grade alb/maro deschis/antracit de 137 mm, grosime 0,85 mm;
- Cristal transparent, grosime 0,8 mm, întăritură 50 mm;
- Lamela finală din aluminiu extrudat cu zăvoare de ancorare;
- Ghidaje alb/maro deschis/antracit din aluminiu 115 mm/32 mm;
- Acționare standard reductor cu manivela de 1,5 m.



Inaltime	1000	1100	1200	1300	1400	1500	1600	1700	1800	1900	2000	2100	2200	2300	2400	2500	2600	2700	2800	2900	3000	3100	3200
1000	377	394	394	414	414	432	432	451	451	471	471	490	490	508	508	527	527	545	545	566	566	583	583
1100	390	410	410	432	432	451	451	469	469	490	490	508	508	528	528	545	545	566	566	586	586	604	604
1200	390	410	410	432	432	451	451	469	469	490	490	508	508	528	528	545	545	566	566	586	586	604	604
1300	403	425	425	450	450	469	469	485	485	506	506	528	528	548	548	566	566	586	586	608	608	625	625
1400	403	425	425	450	450	469	469	485	485	506	506	528	528	548	548	566	566	586	586	608	608	625	625
1500	417	441	441	468	468	485	485	505	505	522	522	548	548	567	567	585	585	608	608	630	630	647	647
1600	417	441	441	468	468	485	485	505	505	522	522	548	548	567	567	585	585	608	608	630	630	647	647
1700	432	457	457	484	484	505	505	521	521	542	542	567	567	586	586	604	604	630	630	651	651	669	669
1800	432	457	457	484	484	505	505	521	521	542	542	567	567	586	586	604	604	630	630	651	651	669	669
1900	446	472	472	503	503	521	521	541	541	559	559	586	586	607	607	624	624	651	651	673	673	690	690
2000	446	472	472	503	503	521	521	541	541	559	559	586	586	607	607	624	624	651	651	673	673	690	690
2100	458	490	490	520	520	541	541	557	557	578	578	607	607	625	625	644	644	673	673	695	695	712	712
2200	458	490	490	520	520	541	541	557	557	578	578	607	607	625	625	644	644	673	673	695	695	712	712
2300	472	505	505	537	537	557	557	574	574	595	595	625	625	646	646	662	662	695	695	716	716		
2400	472	505	505	537	537	557	557	574	574	595	595	625	625	646	646	662	662	695	695	716	716		
2500	485	520	520	556	556	574	574	593	593	611	611	646	646	665	665	683	683	716	716				
2600	485	520	520	556	556	574	574	593	593	611	611	646	646	665	665	683	683	716	716				
2700	501	535	535	573	573	593	593	610	610	630	630	665	665	684	684	702	702						
2800	501	535	535	573	573	593	593	610	610	630	630	665	665	684	684	702	702						
2900	515	552	552	591	591	610	610	630	630	647	647	684	684	705	705								
3000	515	552	552	591	591	610	610	630	630	647	647	684	684	705	705								

OPȚIONAL SE POT MONTA:

PREȚ euro / buc

PREȚ euro / buc

Telecomandă 1 canal

18

Acționare motor cu telecomandă

262

Telecomandă 5-15 canale

32 / 38

Acționare motor cu întrerupător

197

Prețurile sunt exprimate în euro, calculate în lei la cursul BNR +1%, din ziua facturării și includ TVA
 Prețurile sunt valabile pentru casetă, capace laterale și ghidaje de culoare alb sau maro deschis (RAL 8014)
 Prețurile din tabel sunt pentru caseta semirotundă, pentru caseta teșită la 45o, prețul din tabel scade cu 3%
 Nu se recomandă montaj la o temperatură exterioară mai joasă de 8oC, iar în sezonul rece folia trebuie menținută întinsă - pretensionată, astfel evitându-se contractarea.

* Pentru cotele marcate cu gri, folia nu se roluiește egal pe ax.

* Folosindu-se în perioada de vară când sunt temperaturi ridicate, folia își poate pierde din proprietăți.

Rulou transparent cu capse

Se pot confecționa rulouri transparente cu prindere prin capse, la prețul de 40 €/mp.

Întreținere și montaj

Se recomandă efectuarea montajului la o temperatură exterioară mai mare de 8°C.

Fixarea capselor cu buton trebuie realizată pe suprafețe solide, precum lemnul sau betonul, deoarece pe cărămidă sau alte materiale mai puțin rezistente există riscul ca acestea să se desprindă din cauza contracției foliei la frig.

- Opțional, se pot monta curelușe de prindere – ideale pentru uși în sezonul cald – la prețul de 3 €/buc.
- Opțional se poate insera 1/2 fermoare pret 42 / 84 E
- Orice panou se poate face în culoarea întăriturii.
- Se recomandă buzunar cu teava pentru lățimile mai mari de 2000 mm



Rulouri transparente - recomandări

Întreținere și recomandări de utilizare

Pentru a asigura funcționarea optimă și durabilitatea rulourilor transparente, precum și pentru menținerea garanției, este important să se respecte următoarele recomandări:

- Folosiți doar produse de curățare fără alcool – soluțiile pe bază de alcool sau solvenți pot deteriora folia. Evitați contactul cu obiecte ascuțite care pot perfora sau zgâria materialul.
- Rulați folia asemenea unui covoraș, manual sau cu ajutorul curelușelor de prindere – nu o împăturiți și nu o depozitați umedă.
- Nu îndreptați flăcări deschise sau surse intense de căldură către folie.
- Depozitați folia în spații răcoroase și uscate, ferite de expunere directă la soare.
- Montajul foliei (cu capse și bride) se recomandă doar la temperaturi exterioare de peste 8°C.
- Materialul prezintă contracție și dilatare naturală în funcție de variațiile de temperatură, de aproximativ 0,2% din lungimea totală (exemplu: la o lungime de 3000 mm, variația poate fi de până la 60 mm)



**TRANSPARENT
CU CASETĂ**



**TRANSPARENT
PE TAMBUR**



**TRANSPARENT
CU CAPSE**

Detalii tehnice și recomandări de montaj

- Folia Cristal are o grosime de 0,8 mm, disponibilă în role cu lățimi de 1380 mm sau 1500 mm; înălțimea finală a ruloului va fi un multiplu al acestor dimensiuni.
- Folia cu capse și bride se poate monta inclusiv pe forme neregulate, cu capsare completă pe contur, pentru o etanșare eficientă.
- Rulourile transparente cu casetă și cele cu tambur se montează numai pe suprafețe orizontale (drepte).
- În sezonul rece, folia trebuie menținută întinsă, iar ușile cu fermoar trebuie ținute închise – altfel, materialul se poate contracta și nu va mai permite închiderea completă.
- Întăririle de margine contribuie semnificativ la rezistența și durabilitatea foliei.
- Pentru rulourile cu capse și cele cu rulare pe tambur, este necesar un șorț minim de 150 mm, pentru scurgerea eficientă a apei.
- Dacă rulourile sunt expuse rulate direct în razele soarelui, în sezonul cald, există riscul ca straturile de folie să se lipească între ele.
- La rulourile cu tambur, se poate realiza continuitate între folii prin îmbinare cu ștraif și sistem de prindere cu scai (arici).

Tipuri disponibile:

Transparent cu casetă
Transparent pe tambur
Transparent cu capse

Uși de garaj tip rulou



Uși de garaj tip rulou

Ușor de montat și simplu de utilizat în fiecare zi, ușile de garaj tip rulou reprezintă o soluție practică și eficientă, fiind printre cele mai utilizate sisteme de închidere pentru garaje și accese stradale. Principalul avantaj al acestui tip de ușă, în comparație cu modelele secționale, este acela că lamelele se rulează complet într-o casetă compactă, economisind astfel spațiu și oferind un aspect ordonat și elegant.

Ușile de garaj tip rulou se pot confecționa într-o gamă variată de culori, pentru a se integra perfect cu tâmplăria din PVC: Alb, Maro închis (RAL 8019), Maro deschis (RAL 8014), Imitație stejar auriu, Imitație nuc, Antracit și Argintiu.

În funcție de preferințele estetice și de modul de montaj, caseta ruloului poate fi finisată în altă culoare decât lamelele sau ghidajele.

Astfel, dacă caseta este mascată, nu este necesară realizarea ei în nuanțe de imitație lemn, care implică un cost mai ridicat.

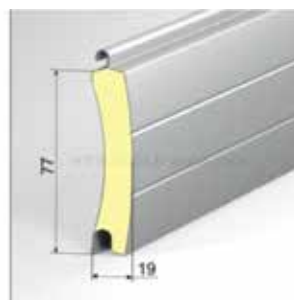
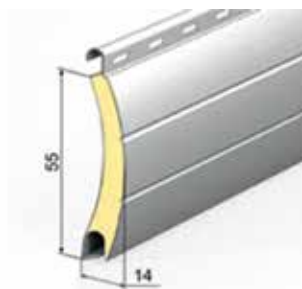

Din punct de vedere constructiv, ușile de garaj tip rulou reprezintă rulouri exterioare de dimensiuni mai mari, proiectate pentru a oferi siguranță, izolare și funcționalitate sporită. Lamellele sunt umplute cu spumă poliuretanică, asigurând izolație termică eficientă și rezistență ridicată în timp.

În funcție de dimensiunea ușii de garaj sau de nivelul de izolare termică și rigiditate solicitat de proiect, se utilizează lamele cu lățimea de 55 mm sau 77 mm.

UȘI DE GARAJ TIP RULOU, LAMELĂ 55mm

DETALII TEHNICE

- Caseta din aluminiu, dimensiune 250mm, grosime 0,95mm;
- Capace laterale din aluminiu, dimensiune 250mm;
- Greutate covor lamela 4kg/mp;
- Lamela finala din aluminiu; Ax metallic zincat Ø60 mm; Rulmenti otel;
- Ghidaje (picioare) usa din aluminiu 75mm x 30mm

Înălțime maximă ușă

Casetă H total max

250	2700
300	3300

* Prețurile din tabel nu includ acționarea (Vezi acționări).

H	L																			
	1500	1600	1700	1800	1900	2000	2100	2200	2300	2400	2500	2600	2700	2800	2900	3000	3100	3200	3300	3400
1500	342	354	368	378	392	404	416	429	441	454	465	476	489	501	514	526	537	550	562	575
1600	354	368	381	392	405	418	431	443	456	470	483	494	507	520	532	545	558	572	581	594
1700	363	376	389	402	416	429	441	454	466	479	492	506	519	532	545	558	572	585	594	608
1800	375	389	402	416	429	443	456	470	483	497	509	522	536	550	563	576	590	604	617	630
1900	387	401	416	429	443	456	471	485	498	513	526	540	555	567	581	594	610	624	638	652
2000	400	414	429	443	456	471	485	500	514	528	544	558	573	587	602	616	630	645	659	702
2100	412	426	441	456	471	485	501	515	531	545	561	575	590	605	620	634	650	665	708	723
2200	419	434	449	465	479	495	509	526	540	557	572	587	602	617	632	646	663	706	722	736
2300	431	447	462	478	494	509	526	540	557	573	588	604	618	634	651	666	710	725	742	759
2400	443	459	474	492	508	524	540	557	573	588	605	621	638	653	669	716	731	747	764	779
2500	455	472	488	506	521	538	555	573	588	605	621	639	654	672	718	734	750	766	784	800
2600	468	484	501	519	536	552	572	587	604	621	639	657	672	719	736	753	771	788	804	822
2700	479	497	514	532	550	567	586	603	620	638	657	674	720	737	755	773	790	809	826	843
2800	488	506	522	542	560	576	594	614	630	650	666	712	731	749	766	784	803	821	849	866
2900	500	519	536	555	574	591	610	629	646	665	711	731	749	768	785	804	824	838	869	902
3000	512	531	549	567	587	605	624	644	663	710	730	748	766	785	804	824	843	855	898	1452

OPȚIONAL SE POT MONTA:

PREȚ euro / buc

PREȚ euro / buc

Încuietore cu cheie

66

Manivelă cu cârlig pentru legătură motor

14

Cleme anti-efracție

14

Cheie deblocare motor

12

Înteruptor cu cheie

62

Telecomandă breloc

78

Legătură cardanică pentru deblocare motor

38

ACȚIONĂRI

PREȚ euro / buc

PREȚ euro / buc

Acționare cu arc pretensionat

64

Acționare motor (Ø60 mm) + centrală cu întreruptor + 1 telecomandă

178

Acționare motor (Ø60 mm) cu întreruptor

144

Acționare motor (Ø60 mm) cu centrală + 1 telecomandă și fotocelule

306

Acționare cu manivelă

87

Prețurile sunt exprimate în euro, calculate în lei la cursul BNR +1%, din ziua facturării și includ TVA.

Prețurile sunt valabile pentru Caseta, Capace laterale, Ghidaje și Lamele alb sau maro (RAL 8019) sau maro deschis (RAL 8014).

Pentru lamela de 55 mm în culori crem, gri-antracit, stejar auriu, nuc prețul crește cu 5%.

Pentru lamela din OȚEL (alb/maro deschis) prețul crește cu 25% (ATENȚIE: necesită acționare cu motor ax Ø70 mm).

Pentru ușă în culoare complet argintie sau gri-antracit (caseta, lamela, ghidaje, capace) prețul crește cu 10%.

Pentru ușă complet în culori de stejar auriu, nuc (capacele laterale sunt maro) prețul crește cu 25%.

Dacă dimensiunile ușii nu coincid cu cele din tabel la calcularea prețului se iau în calcul dimensiunile imediat superioare

* Acționarea cu reductor ridică maxim 35kg (maxim 8,75mp)

UȘI DE GARAJ TIP RULOU, LAMELĂ 77mm

DETALII TEHNICE

- Casetă din aluminiu, dimensiune 300 sau 350 mm, grosime 0,95mm;
- Capace laterale din aluminiu, dimensiune 300 sau 350mm;
- Lamele din aluminiu cu spumă poliuretanică de 77mm grosime 15,5mm;
- Greutate covor lamelă 6kg/mp;
- Lamelă finală din aluminiu; Ax metallic zincat Ø70 mm; Rulmenți oțel;
- Ghidaje (picioare) ușă din aluminiu 90mm x 35mm

Înălțime maximă ușă

Casetă H total max

300	3300
350	4780

Prețurile din tabel nu includ acționarea (Vezi acționări).

H	L																												
	1800	1900	2000	2100	2200	2300	2400	2500	2600	2700	2800	2900	3000	3100	3200	3300	3400	3500	3600	3700	3800	3900	4000	4100	4200	4300	4400	4500	4600
677	700	723	747	770	791	814	838	862	882	906	929	953	974	998	1022	1043	1066	1089	1113	1136	1145	1156	1167	1187	1211	1234	1258	1278	1302
706	731	753	778	802	826	850	875	897	922	945	970	994	1017	1041	1066	1089	1114	1138	1161	1185	1210	1233	1258	1281	1305	1329	1354	1377	1402
724	749	774	798	822	848	870	896	921	945	970	995	1020	1042	1067	1092	1116	1142	1167	1191	1215	1239	1263	1288	1313	1337	1362	1386	1412	1436
744	768	792	819	843	868	893	920	944	969	994	1020	1043	1068	1094	1119	1144	1169	1194	1220	1245	1270	1293	1319	1344	1370	1395	1420	1445	1470
771	797	824	850	876	904	929	956	982	1008	1035	1060	1086	1113	1139	1166	1191	1217	1244	1270	1296	1320	1347	1376	1400	1426	1451	1478	1504	1530
790	818	843	869	897	923	951	977	1002	1030	1056	1085	1112	1138	1166	1191	1217	1245	1271	1299	1325	1350	1378	1404	1432	1458	1485	1511	1538	1564
809	837	864	891	918	945	972	1000	1026	1054	1082	1109	1136	1162	1191	1218	1245	1272	1300	1328	1354	1380	1408	1436	1463	1490	1517	1545	1574	1598
838	866	894	922	951	980	1008	1036	1065	1092	1121	1148	1178	1205	1234	1262	1290	1318	1347	1376	1404	1432	1461	1490	1517	1547	1575	1604	1631	1660
856	885	914	942	971	1000	1029	1059	1088	1116	1144	1173	1202	1232	1260	1289	1318	1347	1376	1404	1433	1462	1491	1521	1550	1578	1606	1635	1664	1694
876	905	934	963	994	1023	1052	1080	1112	1140	1169	1198	1228	1258	1287	1316	1346	1376	1404	1433	1463	1492	1522	1551	1581	1610	1640	1668	1698	1727
893	923	954	983	1013	1043	1073	1103	1132	1162	1194	1223	1253	1284	1313	1343	1372	1403	1433	1462	1492	1522	1552	1582	1611	1642	1673	1702	1733	1762
922	953	984	1014	1047	1078	1108	1140	1170	1200	1233	1263	1296	1326	1356	1389	1419	1449	1481	1511	1544	1575	1605	1636	1667	1697	1728	1761	1792	1822
941	972	1002	1036	1067	1100	1130	1161	1194	1226	1257	1288	1319	1352	1383	1415	1446	1478	1509	1540	1574	1605	1635	1667	1698	1732	1762	1793	1826	1856
1007	1040	1073	1107	1140	1173	1205	1239	1272	1305	1340	1372	1406	1438	1473	1505	1539	1574	1606	1640	1673	1707	1739	1773	1806	1839	1871	1906	1938	1972
1025	1059	1092	1127	1160	1194	1228	1262	1296	1330	1364	1397	1432	1464	1499	1534	1566	1601	1635	1668	1702	1737	1769	1804	1839	1871	1906	1940	1978	2012
1043	1078	1113	1146	1181	1215	1250	1284	1318	1354	1386	1421	1457	1491	1524	1560	1594	1628	1662	1697	1732	1766	1800	1834	1869	1904	1938	1978	2024	2070
1072	1108	1143	1178	1214	1248	1286	1319	1356	1391	1428	1462	1499	1534	1568	1605	1640	1676	1710	1748	1781	1818	1853	1888	1924	1959	1996	2034	2079	2124
1090	1127	1162	1198	1234	1271	1306	1343	1379	1415	1450	1487	1523	1560	1594	1631	1667	1703	1739	1773	1811	1847	1883	1920	1956	1990	2028	2069	2114	2159
1109	1145	1182	1218	1257	1292	1329	1365	1402	1438	1475	1511	1548	1583	1622	1659	1695	1732	1767	1805	1841	1878	1913	1950	1988	2028	2070	2114	2159	2204
1139	1174	1212	1250	1288	1326	1364	1402	1438	1476	1515	1552	1590	1628	1666	1703	1740	1779	1815	1853	1892	1928	1966	2004	2042	2082	2124	2169	2214	2259
1156	1196	1233	1271	1311	1347	1385	1424	1462	1500	1539	1577	1616	1654	1692	1732	1768	1806	1844	1882	1922	1959	2000	2038	2078	2120	2164	2209	2254	2300
1174	1214	1253	1290	1330	1370	1407	1446	1486	1523	1563	1602	1641	1679	1719	1756	1794	1834	1872	1911	1950	2000	2038	2078	2120	2164	2209	2254	2300	2346
1194	1233	1272	1312	1350	1391	1431	1470	1509	1548	1588	1626	1666	1706	1743	1782	1822	1862	1900	1940	2000	2038	2078	2120	2164	2209	2254	2300	2346	2392

OPȚIONAL SE POT MONTA:

PREȚ euro / buc

PREȚ euro / buc

Înterupător cu cheie

62

Legătură cardanică pentru deblocare motor

38

Încuietore cu cheie

66

Manivelă cu cârlig pentru legătură motor/ cheița

14

Cleme anti-efracție

14

Telecomandă breloc 4 canale

26

Cheița deblocare motor

12

Telecomandă breloc 1 canal

26

ACȚIONĂRI

PREȚ euro / buc

PREȚ euro / buc

Acționare cu arc pretensionat

87

Acționare motor (ax Ø70 mm) cu centrală + 1 telecomandă și fotocelule

430

Acționare reductor cu manivelă

100

Acționare motor (ax Ø110 mm) cu întrerupător

485

Acționare motor (ax Ø70 mm) cu întrerupător

225

Acționare motor (ax Ø110 mm) + centrală cu întrerupător + 1 telecomandă

557

Acționare motor (ax Ø70 mm) + centrală cu întrerupător + 1 telecomandă

290

Prețurile sunt exprimate în euro, calculate în lei la cursul BNR +1%, din ziua facturării și includ TVA
 Prețurile sunt valabile pentru Caseta, Capace laterale, Ghidaje și Lamele alb sau maro (RAL 8019) sau maro deschis (RAL 8014).
 Pentru lamela de 77 mm în culori crem, gri-antracit, stejar auriu, nuc prețul crește cu 5%.
 Pentru lamela din OȚEL (alb/maro deschis) prețul crește cu 25% (ATENȚIE: necesită acționare cu motor ax Ø70 mm).
 Pentru ușă în culoare complet argintie sau gri-antracit (caseta, lamela, ghidaje, capace) prețul crește cu 10%.
 Pentru ușă complet în culori de stejar auriu, nuc sau mahon (capacele laterale sunt maro) prețul crește cu 25%.
 Dacă dimensiunile ușii nu coincid cu cele din tabel la calcularea prețului se iau în calcul dimensiunile imediat superioare

* Acționarea cu reductor ridică maxim 35kg (maxim 5mp) ; pentru lățimi mai mari de 3m arcul se tensionează singur (nu poate fi închis de o singură persoană)

Modalități de montare a ușilor de garaj

Recomandare de montaj și tipuri de acționare

Recomandăm ca ușile de garaj tip rulou să fie montate pe zidul interior, pentru o protecție sporită și un aspect estetic îngrijit. În această configurație, din exterior sunt vizibile doar lamelele, oferind o imagine uniformă și elegantă.

În funcție de dimensiunea ușii de garaj și de necesitățile de utilizare, se pot alege următoarele tipuri de acționare:

Acționare cu reductor și manivelă – sistemul este prevăzut cu un reductor integrat la capătul axului din interiorul ruloului, acționat manual prin intermediul unei manivele, oferind o utilizare simplă și sigură.

Acționare cu arc pretensionat – arcul montat în interiorul axului se tensionează, preluând o parte din greutatea covorului ușii, ceea ce permite o manipulare manuală ușoară, din ambele părți. Pentru siguranță sporită, se recomandă montarea unei încuietori cu cheie.

Acționare electrică – sistem echipat cu motor electric, controlat prin întrerupător aplicat sau îngropat, ori prin întrerupător cu cheie, oferind confort, siguranță și o utilizare facilă.

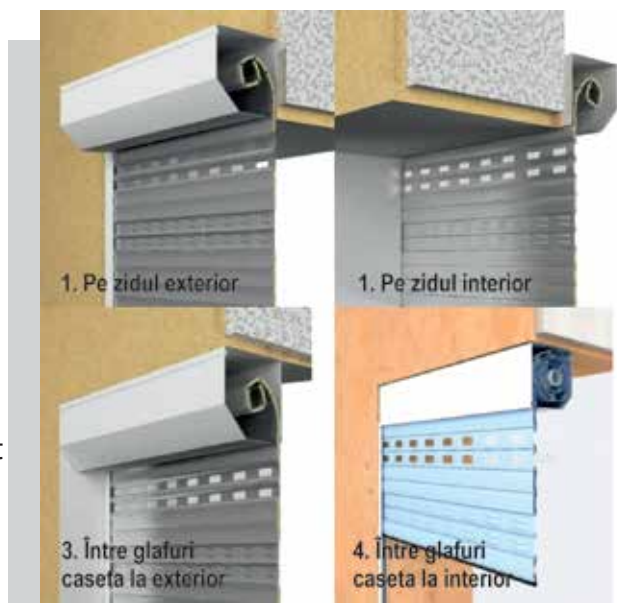

Motor mare pentru întrerupător



Motor mic cu receptor



Întrerupător aplicat



Întrerupător îngropat



Întrerupător cu cheie



Întrerupător wireless



Acționare electrică cu motor + centrală cu întrerupător + telecomandă.

174/258 E



Pentru a evita eventualele neplăceri cauzate de întreruperile de curent, se poate opta pentru o variantă combinată de acționare – electrică și manuală cu manivelă.

Astfel, pe lângă acționarea cu motor, este necesară selectarea, încă din faza de comandă, a legăturii cardanice pentru deblocarea motorului, împreună cu manivela cu cârlig, disponibile în lista de opționale.

Pentru ușile cu lamela de 77 mm se poate opta pentru lamele speciale care au ochiuri din plexiglass sau cu perforațiuni pentru aerisire.



Exemple de legături cabluri întrerupătoare și centrale

LEGATURI -
INTRERUPATOR SIMPLU

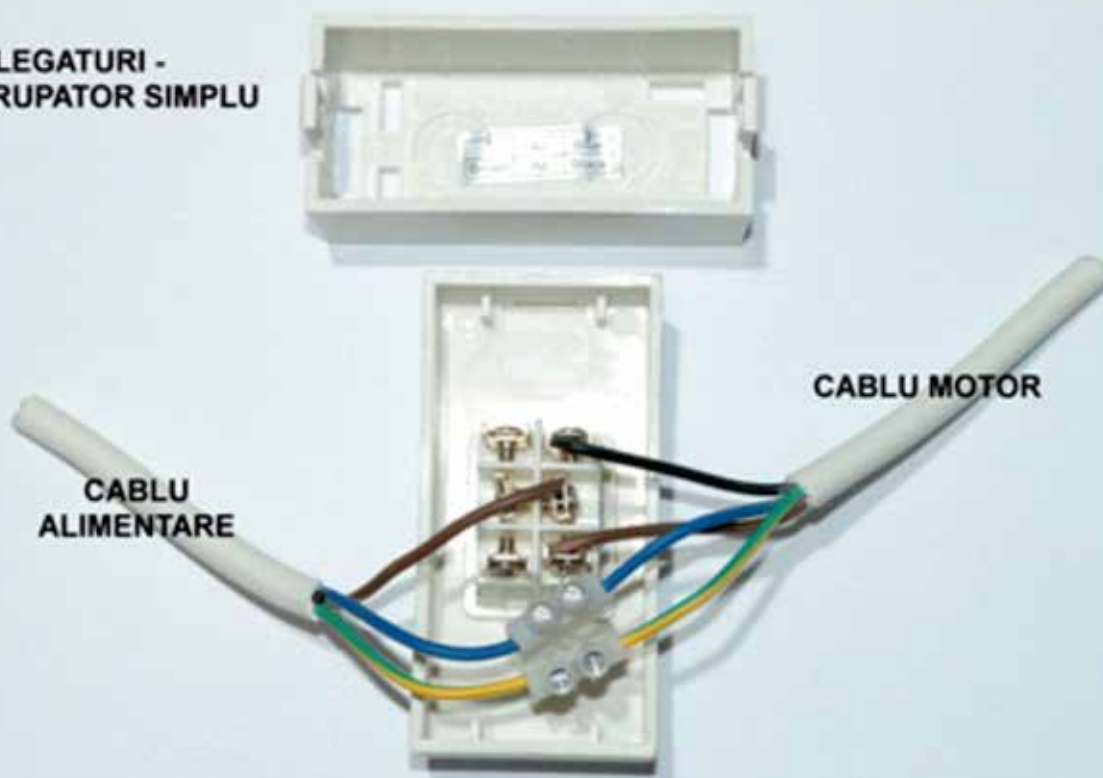

LEGATURI
INTRERUPATOR
CU CHEIE

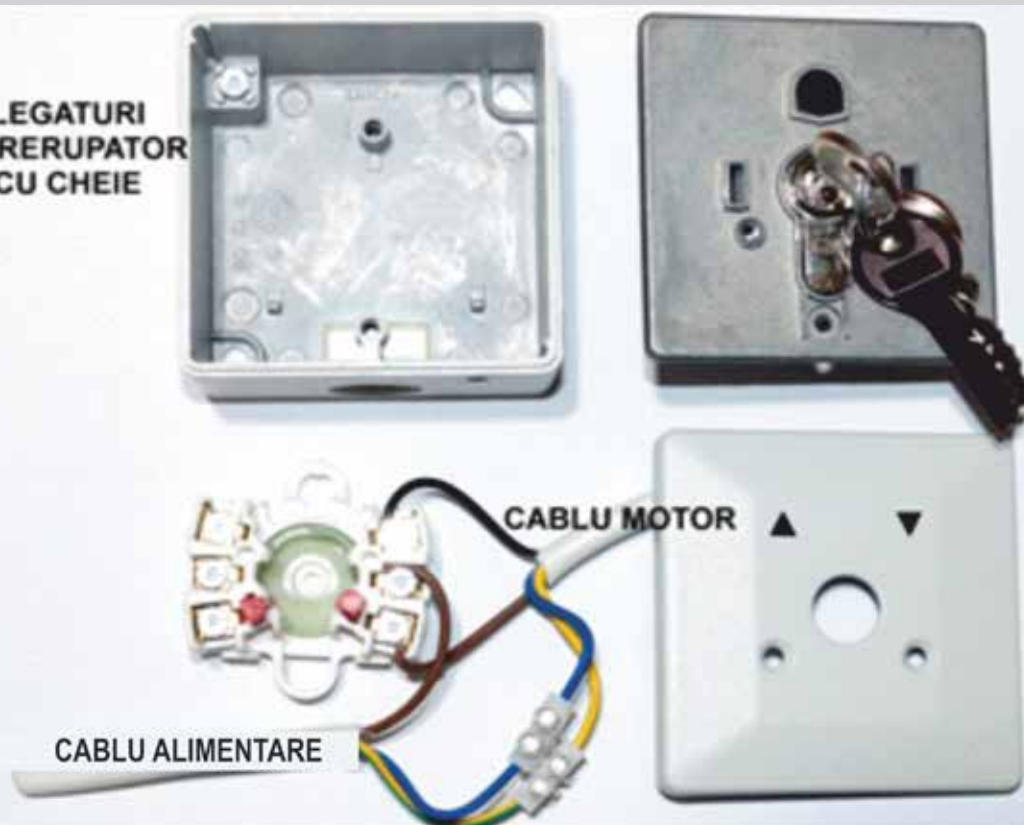

Exemple de legături cabluri întrerupătoare și centrale

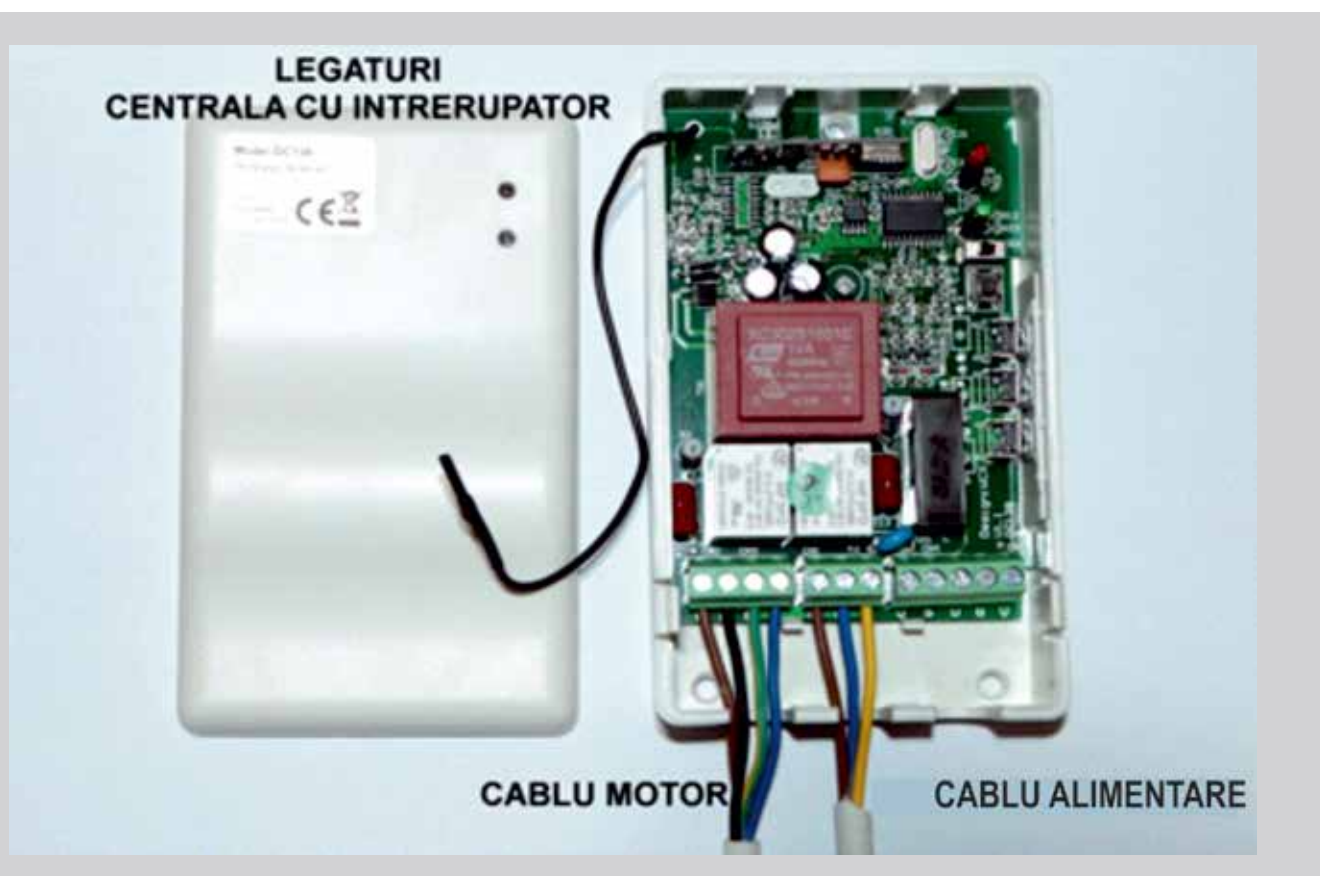
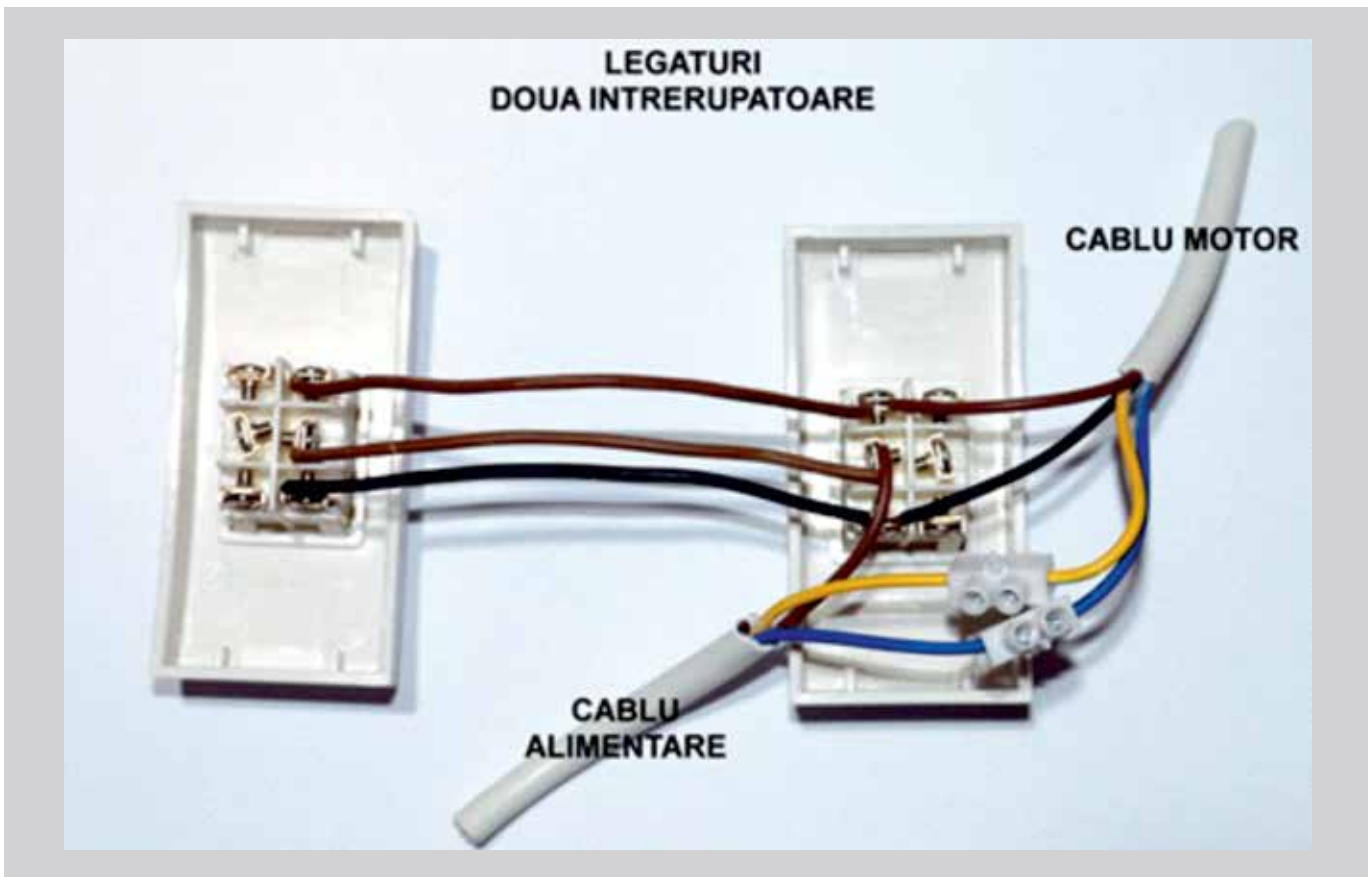

Plase antiinsecte

Plasa antiinsecte este un accesoriu indispensabil pentru orice locuință modernă, oferind protecție eficientă și confort pe tot parcursul anului.

Datorită designului constructiv inteligent, plasele pot fi montate pe orice tip de tâmplărie și asigură o utilizare simplă și o întreținere facilă zi de zi.



Plase tip rulou

Plasele împotriva insectelor tip rulou prezintă avantajul strângerii acestora pe timpul iernii sau de câte ori este nevoie, într-o casetă.

Plasele împotriva insectelor tip rulou prezintă avantajul strângerii acestora pe timpul iernii sau de câte ori este nevoie, într-o casetă.

Acționarea este facilitată de un arc pretensionat, iar deschiderea și închiderea se fac astfel foarte ușor prin intermediul profilului de tragere, pe care sunt montate mânere.



Plasele tip rulou sunt confecționate cu caseta și ghidaje din aluminiu, iar plasa propriu zisă este din fibră de sticlă. Fixarea plasei în poziția închis se face prin intermediul unui profil de închidere, iar ghidajele sunt prevăzute cu perii pentru etanșare.

Există modalități de a măsura plasele tip rulou: 1. La cote finale, se măsoară lățimea și înălțimea glafului ferestrei pe exterior și se scade 10 mm. 2. La cote de gol, se deschide geamul și se măsoară spațiul pe lățime și înălțimea golului ferestrei (distanța între profilele tâmplăriei). În acest caz verificați dacă există suficient loc în stânga și în dreapta golului, respectiv în sus și în jos pentru caseta și ghidajele plasei (aproximativ 30 mm).

Montajul

Montajul plasei se face foarte ușor, se assemblează plasa ca un chenar care se poate fixa pe orice tip de tâmplărie prin intermediul unor șuruburi și fără nici o modificare.

Culorile de bază în care pot fi confecționate plasele tip rulou sunt culori standard: alb (RAL 9016), maro (Ral 8019) și maro deschis (Ral 8014) și culori speciale, dar care implică costuri suplimentare (gri antracit RAL 7016) și imitație lemn (stejar auriu, nuc, mahon, wenge). La cerere, profilele plaselor pot fi vopsite în orice culoare din gama RAL.



Plasele tip rulou, în funcție de aplicare, pot fi:

- PLASE RULOU TIP FEREAȘTRĂ (acționare pe verticală) se folosesc în cazul în care plasele se montează pe fereastră și pot avea dimensiuni maxime pe lățime de 2000 mm și 2400 mm pe înălțime, dar suprafața fiind limitată la



Profilul de tragere este echipat cu 2 mânere și un șnur pentru facilitarea tragerii, iar pentru fixarea plasei în poziția închis plasă este prevăzută la partea inferioară cu un profil cu cioc, astfel închiderea este sigură și fiabilă în timp.



PLASE RULOU TIP UȘĂ (acționare pe orizontală).

Se folosesc în cazul în care plasa se montează la uși.

Pentru o utilizare ușoară închiderea plasei se face pe magnet iar profilul de tragere culisează pe role de ghidare.

În funcție de dimensiunile ușilor, plasele se pot confecționa într-un singur canat, pentru ușile de până la 1100 mm lățime, caz în care există o singură caseta sau în 2 canate pentru ușile de peste 1100 mm lățime, având două casete puse în oglindă.

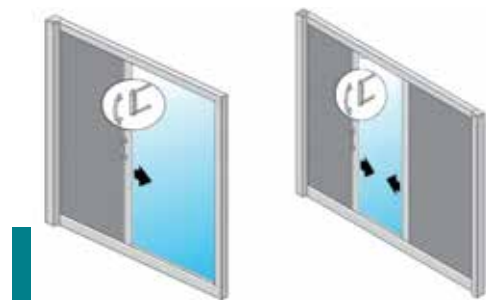

PLASE RULOU TIP FEREAȘTRĂ

DETALII TEHNICE

- Caseta din aluminiu 42 mm x 42 mm grosime 0,85 mm;
- Capace laterale din PVC 42 mm/42 mm;
- Ghidaje plasa din aluminiu cu perii 35 mm/22 mm;
- Profil tragere și profil închidere din aluminiu;
- Acționare pe verticală;
- Blocare în partea inferioară prin profilul de închidere



H	L															
	500	600	700	800	900	1000	1100	1200	1300	1400	1500	1600	1700	1800	1900	2000
50	50	50	52	57	59	63	65	69	72	78	82	84	87	90	95	
51	51	51	53	57	62	64	66	70	72	78	83	86	88	92	95	
52	52	52	56	58	62	65	69	71	74	80	83	87	90	93	96	
53	53	53	57	59	63	65	70	72	76	82	84	87	92	95	98	
53	53	53	58	62	64	66	71	74	77	83	86	88	92	96	99	
56	56	56	58	63	65	69	71	76	78	84	87	90	93	98	100	
57	57	57	59	64	66	70	72	76	80	86	88	92	95	98	101	
58	58	58	62	64	69	71	74	77	80	87	90	93	96	99	101	
59	59	59	63	65	69	72	76	78	82	87	90	95	98	100	102	
62	62	62	65	66	70	72	77	80	83	88	92	95	99	101	105	
63	63	63	66	69	71	74	77	82	84	90	93	96	99	102	119	
65	65	65	70	72	77	80	84	87	92	98	100	105	108	117	135	
66	66	66	70	74	77	82	84	88	92	99	101	106	123	131		
70	70	71	74	77	82	84	88	92	96	101	106	122	137			
71	71	71	76	78	83	86	90	93	98	102	122	136				
72	72	72	77	80	84	87	92	95	99	117	136					
74	74	74	77	82	84	88	92	96	113	131						
76	76	76	78	83	86	90	93	98	128							
76	76	76	80	84	87	92	95	112								
77	77	77	82	84	88	92	96	126								

OPȚIONAL SE POT MONTA:

PREȚ euro / buc

Frână inerțială pentru plasă (recomandată pentru înălțimi mai mari de 1600 mm)

16

Perie antivânt (recomandată pentru lățimi peste 1500 mm)

10

Opțional se poate comanda profil compensare/rectangular 40x20, 40x40mm și cornier închidere 20x20 și 40x20mm

Plasele cu înălțime de peste 1600mm se recomandă a fi confecționate cu frâna inerțială (vezi opționale).

Dacă dimensiunile plasei nu coincid cu cele din tabel la calcularea prețului se iau în calcul dimensiunile imediat superioare.

Montarea unei plase presupune perforarea tâmplăriei cu șuruburi în aproximativ 4 locuri.

Pentru o funcționare lina se recomandă folosirea franei inerțiale (vezi opționale).

Prețurile sunt exprimate în euro, calculate în lei la cursul BNR + 1%, din ziua facturării și includ TVA

Prețurile sunt valabile pentru Caseta, Ghidaje Profil tragere și închidere alb/maro (RAL 8019) sau maro deschis RAL (8014)

Pentru plase complete în culori antracit sau imitație lemn (stejar auriu, nuc, mahon sau wenge) prețul crește cu 40%

PLASE RULOU TIP UȘĂ

DETALII TEHNICE

- Caseta din aluminiu 42 mm x 42 mm grosime 0,85 mm;
- Capace laterale din PVC 42 mm/42 mm;
- Ghidaje plasă din aluminiu cu perii 33 mm/22 mm;
- Profil tragere și profil închidere din aluminiu;
- Acționare pe orizontală;
- Blocare în partea laterală prin profilul de închidere



H	L										
	500	600	700	800	900	1000	1100	1200	1300	1400	1500
500	70	71	76	78	80	82	84	86	90	92	95
600	70	71	76	78	80	82	84	86	90	92	95
700	70	71	76	78	80	82	84	86	90	92	95
800	74	76	80	82	84	86	87	90	95	96	98
900	77	78	84	86	87	90	92	93	98	99	101
1000	82	83	87	90	92	93	95	98	101	102	105
1100	86	87	92	93	95	98	99	100	105	108	110
1200	88	90	95	98	99	100	102	105	110	111	113
1300	93	95	99	100	102	105	106	110	113	114	116
1400	96	98	102	105	106	110	111	112	116	117	122
1500	100	101	106	110	111	112	114	116	122	123	124
1600	105	106	111	112	114	116	117	119	124	126	128
1700	108	110	113	116	117	119	123	124	128	129	131
1800	112	113	117	119	123	124	125	128	131	135	136
1900	114	116	123	124	125	128	129	130	136	137	150
2000	119	122	125	128	129	130	135	136	140	152	165
2100	124	125	129	130	135	136	137	138	142	166	
2200	126	128	135	136	137	138	141	142	156		

OPȚIONAL SE POT MONTA:

PREȚ euro / buc

Frână inerțială pentru plasă

16

Perie antivânt (recomandată pentru lățimi peste 1100 mm)

10

INFO UTILE

Dacă dimensiunile plasei nu coincid cu cele din tabel la calcularea prețului se iau în calcul dimensiunile imediat superioare. Montarea unei plase presupune perforarea tâmplăriei cu șuruburi în aproximativ 4-6 locuri.

Pentru o funcționare lină se recomandă folosirea franei inerțiale (vezi opționale).

Pentru o bună funcționare se recomandă ca plasele tip ușă cu o lățime peste 1100 mm să fie confecționată din două canate.

Prețurile sunt exprimate în euro, calculate în lei la cursul BNR + 1%, din ziua facturării și includ TVA.

Prețurile sunt valabile pentru Caseta, Ghidaje Profil tragere și închidere alb/maro (RAL 8019) sau maro deschis RAL (8014).

Pentru plase complete în culori antracit sau imitație lemn (stejar auriu, nuc, mahon sau wenge) prețul crește cu 40%.

PLASE RULOU TIP UȘĂ 2 CANATE

DETALII TEHNICE

- Caseta din aluminiu 42 mm x 42 mm grosime 0,85 mm;
- Capace laterale din PVC 42 mm/42 mm;
- Ghidaje plasă din aluminiu cu perii 33 mm/22 mm;
- Profil tragere și profil închidere din aluminiu;
- Acționare pe orizontală;
- Blocare în partea laterală prin profilul de închidere

H	L															
	500	600	700	800	900	1000	1100	1200	1300	1400	1500	1600	1700	1800	1900	2000
500	138	138	138	138	138	138	140	141	144	150	153	155	156	158	159	161
600	138	138	138	138	138	138	140	141	144	150	153	155	156	158	159	161
700	138	138	138	138	138	138	140	141	144	150	153	155	156	158	159	161
800	146	146	146	146	146	146	149	150	154	158	159	161	165	167	168	170
900	153	153	153	153	153	153	154	155	161	167	168	170	171	172	176	179
1000	161	161	161	161	161	161	164	165	168	172	176	179	180	182	183	184
1100	170	170	170	170	170	170	171	172	178	182	183	184	185	188	190	194
1200	176	176	176	176	176	176	178	179	183	188	190	194	195	196	197	198
1300	184	184	184	184	184	184	185	188	192	196	197	198	202	204	207	208
1400	190	190	190	190	190	190	192	194	198	204	207	208	209	210	212	216
1500	198	198	198	198	198	198	201	202	207	210	214	216	218	219	221	222
1600	208	208	208	208	208	208	209	210	215	219	221	222	225	228	230	231
1700	214	214	214	214	214	214	215	216	221	225	228	231	232	233	236	237
1800	222	222	222	222	222	222	224	225	230	233	236	237	240	243	244	245
1900	228	228	228	228	228	228	230	231	232	243	244	245	246	248	251	255
2000	237	237	237	237	237	237	238	240	244	248	251	255	256	257	258	260
2100	245	245	245	245	245	245	246	248	254	257	258	260	262	267	268	269
2200	251	251	251	251	251	251	254	255	260	267	268	269	270	272	273	274
2300	267	267	267	267	267	267	268	269	274	281	282	284	285	286	287	288
2400	281	281	281	281	281	281	282	284	288	296	297	298	299	300	302	303

OPȚIONAL SE POT MONTA:

PREȚ euro / buc

Frână inerțială pentru plasă

16

Perie antivânt (recomandată pentru lățimi peste 1100 mm)

10

INFO UTILE

Dacă dimensiunile plasei nu coincid cu cele din tabel la calcularea prețului se iau în calcul dimensiunile imediat superioare.

Montarea unei plase presupune perforarea tâmplăriei cu șuruburi în aproximativ 4-6 locuri.

Pentru o funcționare lina se recomandă folosirea franei inerțiale (vezi opționale).

Pentru o bună funcționare se recomandă ca plasele tip ușă cu o lățime peste 1100 mm să fie confecționată din două canate.

Prețurile sunt exprimate în euro, calculate în lei la cursul BNR + 1%, din ziua facturării și includ TVA.

Prețurile sunt valabile pentru Caseta, Ghidaje Profil tragere și închidere alb/maro (RAL 8019) sau maro deschis RAL (8014).

Pentru plase complete în culori antracit sau imitație lemn (stejar auriu, nuc, mahon sau wenge) prețul crește cu 40%.

Plase tip plisse

Plasele Plisse sunt o inovație în materie de protecție împotriva insectelor. Concepute cu un sistem simplu de culisare fără componente pretensionate, plasele Plisse asigură o acționare ușoară și plăcută zi de zi, reprezentând o alternativă ergonomică comparativ cu plasele de tip rulou.



Designul modern și culorile de alb, maro sau imitație lemn ale profilelor de plase asigură o bună potrivire cu orice tip de tâmplărie fie ea din lemn, PVC sau aluminiu. Utilizate în spațiile de locuit sau birou, plasele Plisse sunt o soluție

Plasele Plisse rezolvă problema închiderii spațiilor de acces mari pentru care, din cauza limitelor constructive, plasele de Tip Rulou nu puteau fi folosite



Plase tip plisse

PLASE PLISSE TIP FEREASTRĂ
cu acționare pe verticală, în cazul ferestrelor



PLASE PLISSE TIP UȘĂ
cu acționare pe orizontală, în cazul ușilor.

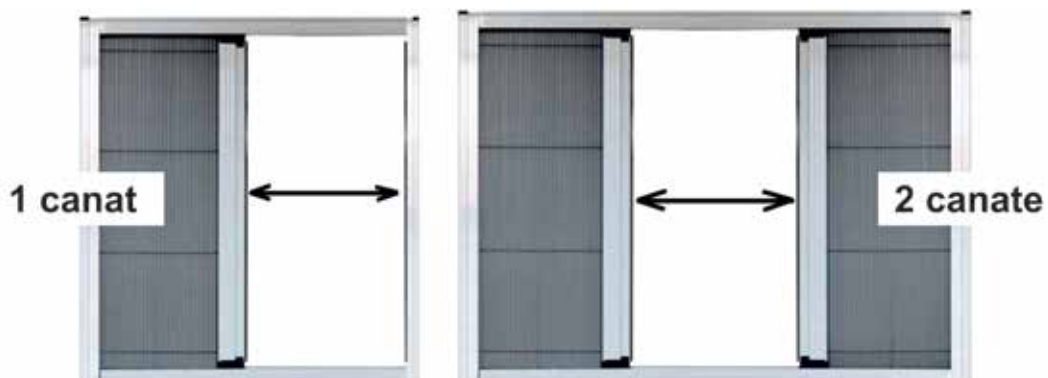

Plasele Plisse tip ușa se potrivesc deschiderilor de dimensiuni mari, existând posibilitatea de a fi confecționate chiar și în 2 canate.

- Plasele Plisse se măsoară și se dau în lucru doar la cote finale (vezi măsurarea plaselor tip rulou).



DETALII TEHNICE

- Chenar 35 mm;
- Ghidaje din aluminiu 35 mm;
- Ghidaje plasa din aluminiu cu perii 33 mm;
- Profil de tragere din aluminiu 40 mm;
- Profil închidere din aluminiu 35 mm.

H	L											
	500	600	700	800	900	1000	1100	1200	1300	1400	1500	
500	74	83	87	93	98	105	111	114	122	126	135	
600	74	83	87	93	98	105	111	114	122	126	135	
700	74	83	87	93	98	105	111	114	122	126	135	
800	74	83	87	93	98	105	111	114	122	126	135	
900	80	86	92	96	102	110	113	122	126	130	138	
1000	83	88	95	101	106	113	124	126	130	138	144	
1100	86	93	98	105	112	117	124	129	137	143	152	
1200	88	96	101	110	114	123	128	136	141	149	155	
1300	93	100	105	112	119	126	131	140	146	154	161	
1400	98	105	110	116	124	130	138	143	153	159	167	

INFO UTILE

Prețuri valabile pentru cote finale. La cotele de lumină se aduga 70 mm pe lățime și 70 mm pe înălțime.

Prețurile sunt exprimate în euro, calculate în lei la cursul BNR + 1%, din ziua facturării și includ TVA.

Prețurile din tabel sunt valabile pentru plase la cote finale. Dacă aveți cote de gol sau lumină, adăugați profilele.

Prețurile sunt valabile pentru profile de culoare alb/maro (RAL 8019) sau maro deschis RAL (8014).

Pentru profile de plasa în culori antracit +5% sau imitație lemn (stejar auriu, nuc, argintiu, venghe, negru și mahon) prețul crește cu 15%.

Dacă dimensiunile plasei nu coincid cu cele din tabel la calcularea prețului se iau în calcul dimensiunile imediat superioare.

TABEL PRETURI PLISSE TIP USA



H	L									
	600	700	800	900	1000	1100	1200	1300	1400	1500
1600	124	130	137	141	146	153	159	167	174	189
1700	137	141	146	154	158	166	174	179	190	202
1800	137	141	146	154	158	166	174	179	190	202
1900	146	153	158	165	171	179	185	194	202	212
2000	146	153	158	165	171	179	185	194	202	212
2100	155	164	170	176	183	194	201	207	215	225
2200	155	164	170	176	183	194	201	207	215	225
2300	166	172	180	189	196	204	212	219	230	240
2400	166	172	180	189	196	204	212	219	230	240

TABEL PRETURI PLISSE TIP USA 2 CANATE

H	L														
	1300	1400	1500	1600	1700	1800	1900	2000	2100	2200	2300	2400	2500	2600	2700
1600	224	231	237	243	248	255	260	267	272	276	284	288	298	304	314
1700	251	258	264	270	275	282	287	294	300	309	314	320	326	330	340
1800	251	258	264	270	275	282	287	294	300	309	314	320	326	330	340
1900	273	282	287	294	299	304	312	320	314	335	341	347	354	362	369
2000	273	282	287	294	299	304	312	320	314	335	341	347	354	362	369
2100	290	299	304	311	316	321	329	338	346	353	360	368	376	383	392
2200	290	299	304	311	316	321	329	338	346	353	360	368	376	383	392
2300	317	326	330	338	342	348	356	363	372	378	388	395	402	410	417
2400	317	326	330	338	342	348	356	363	372	378	388	395	402	410	417
2500	333	339	350	363	370	376	383	390	399	405	416	425	431	440	446

INFO UTILE

Prețuri valabile pentru cote finale. La cotele de lumină se aduga 70 mm pe lățime și 70 mm pe înălțime.

Prețurile sunt exprimate în euro, calculate în lei la cursul BNR + 1%, din ziua facturării și includ TVA.

Prețurile din tabel sunt valabile pentru plase la cote finale. Dacă aveți cote de gol sau lumină, adăugați profilele.

Prețurile sunt valabile pentru profile de culoare alb/maro (RAL 8019) sau maro deschis RAL (8014).

Pentru profile de plasa în culori antracit + 5% sau imitație lemn (stejar auriu, nuc, argintiu, venghe, negru și mahon) prețul crește cu 15%.

Dacă dimensiunile plasei nu coincid cu cele din tabel la calcularea prețului se iau în calcul dimensiunile imediat superioare.